

# WYBOT

## Robotic Pool Cleaner User Manual

WYBOT C1(OS7010C)

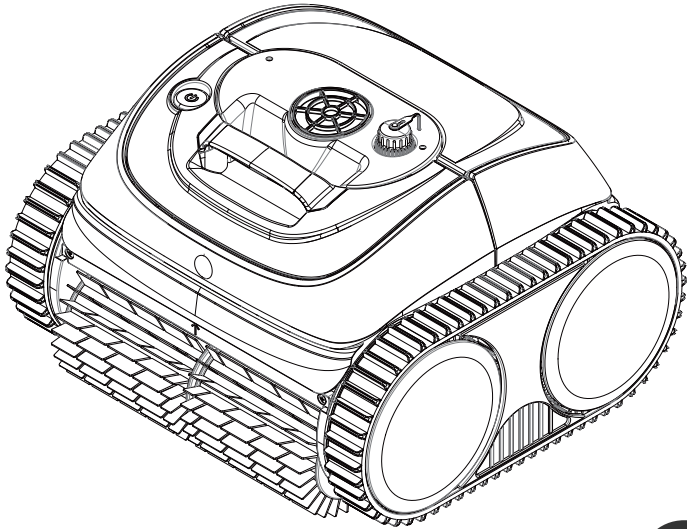

EN

Read through the entire manual before running your new robotic pool cleaner, and keep this manual handy for your reference.



# WYBOT

Thank you for choosing WYBOT products, your support means a lot to us. Continuous providing the best solution to free you up from pool cleaning and enjoy your family time is always our pursuit.

WYBOT Robotic Pool Cleaner is dedicated to serving you high efficiency, low power consumption, easy operation and thorough pool cleaning work.

Its unique appearance and reliable functions as one-button activation, powerful suction and scrubbing, fine filtration, smart navigation, remote control, and high compatibility with various pool shapes and constructions materials assure you a convenient, intelligent, and optimal pool cleaning.

Feel free to contact us by Email or visit our website with any questions. We are very glad to hear your advice on our continuous improvement.

Read the manual carefully before you use the cleaner. Your safety is the most important thing. Please read through and operate the device as per instructions, WYBOTICS Co., Ltd. is not held liable for any loss or injury caused by improper use.

## Warning

Failure to operate the device as per the warnings can result in serious injury, electrocution or death.

1. Use only the accessories recommended or sold by WYBOTICS Co., Ltd.
2. Dry the charging port after each cleaning. Humidity charging socket may cause an electric shock.
3. Do not charge the cleaner when it is running (the indicator is on).
4. Use only the original and authorized power charger. Avoid charging any other devices with this charger. Improper use may result in overheating or corrosive liquid leakage from the battery.
5. Make sure the electrical outlet is protected by a ground fault circuit interrupter (GFCI) and an earth leakage interrupter (ELI).
6. Do not use a cord-damaged charger to avoid any electrical shock.
7. Do not try to use extension cord to connect the charger.
8. Never allow children to ride on the cleaner or play with it as a toy.
9. Do not allow child to operate or maintain the device.
10. Do not enter the pool when the cleaner is working in it.
11. Never expose or charge the device in flammable environments.
12. Only licensed professionals can disassemble the sealing parts of the cleaner.
13. Do not operate the cleaner while pool filter is running.

## Caution

Failure to operate the device as per the cautions can cause a damage to the device or personal injury.

1. Charge the unit before first use.
2. Do not over charge the cleaner, which will reduce the battery life.
3. Charge the cleaner prior to being stored for a long time (over 6 months) to maintain an optimal battery life.
4. Remember to wash and clean the filter basket after each use.
5. Store the cleaner in a cool and ventilated place, away from direct sunshine or any heat source.
6. Use only the pool cleaner in the following water conditions:

Chlorine	Max 4 mg/L
pH	7.0 - 7.8
Temperature	41 - 95 °F (5 - 35 °C)
NaCl	Maximum 5000 PPM

# CONTENTS

<b>WYBOT C1 (OS7010C) AT A GLANCE</b>	01
Product External Overview	01
Product Internal Overview	02
Packing List	02
<b>GET STARTED</b>	03
Charge your new WYBOT C1 (OS7010C)	03
Setup your new WYBOT C1 (OS7010C)	04
<i>Connect to your App</i>	04
<i>Choose your cleaning mode</i>	05
<i>Preset your cleaning cycle via the app</i>	05
Run your new WYBOT C1 (OS7010C)	06
<b>DO A FILTER CLEANING</b>	08
<b>DEVICE SPECIFICATION</b>	09
<b>LIMITED WARRANTY</b>	09
<b>HOW TO MAINTAIN YOUR DEVICE</b>	10
<b>FAQ &amp; TROUBLE SHOOTING</b>	12
<b>CERTIFICATION</b>	12

## Product External Overview

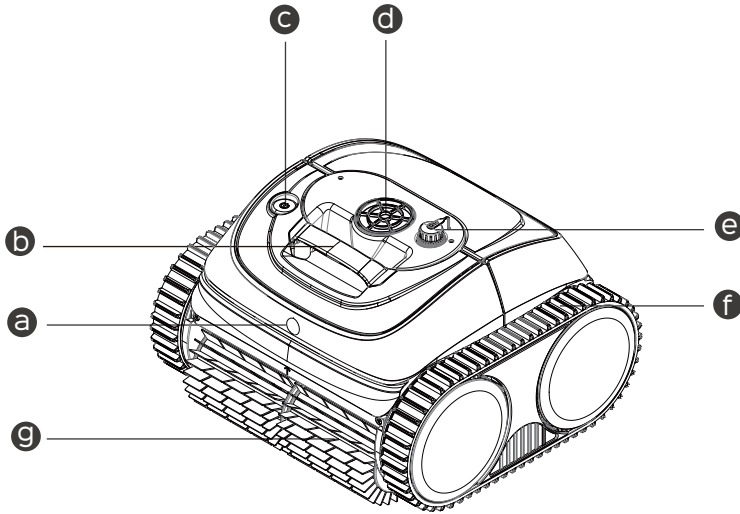

**a** LED Indicator

Different light colors to indicate device status

**b** Handle

Remove and transport the device with it

**c** on/off Button

Turn on/ off the device

**d** Pump

Suck debris and pump out water through the window

**e** Charging Port

Connect the charging cable

**f** Track

Enhance device's capability in climbing walls and various obstacles

**g** Scrubbing Brush

Knock loose all dirt and roll them all into the device

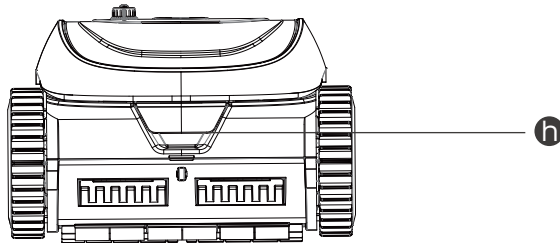

**h** Filter Cover Handle

Hold it and press the edge to open the cover

# Product Internal Overview

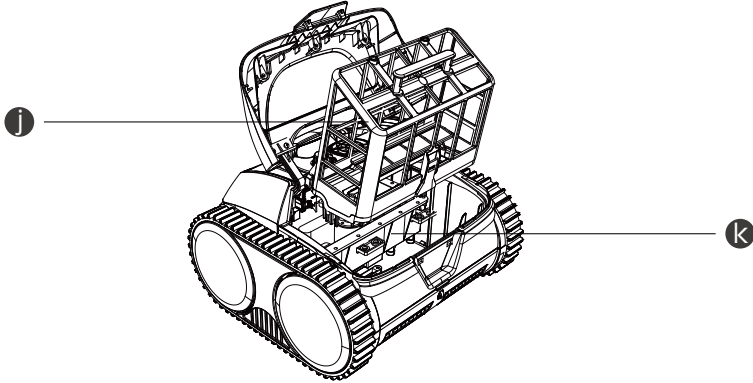

## j Filter Basket





Store collected dirt and debris, need be washed after each use.

## k Sealed Part

Important components are sealed there. For your safety, do not try to disassemble it without authorization.

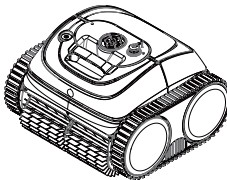
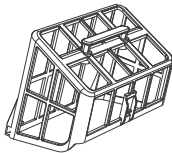
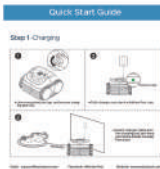
Do not operate the device when the top cover or scrubbing brushes are broken. If there is any liquid leakage from the sealing part, stop charging or running the device.

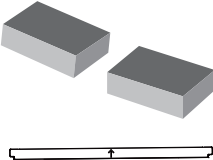
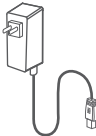
# Packing List

 <p>Device x 1</p>	 <p>Filter Basket x 1</p>	 <p>Quick Start Guide x 1</p>	 <p>User Manual x 1</p>
 <p>Floating Parts</p>	 <p>Charger x 1</p>	 <p>Hook x 1</p>	

## Charge your new WYBOT C1 (OS7010C)



The device has a lithium-ion rechargeable battery, and you need to charge the battery before first use and when the battery is low.

Connect your device to a power outlet using the included cable and adaptor.

### Note:

1. When charging, you should ensure your device at least 3m (appr. 10ft) away from the edge of the pool.
2. For reducing fire risk, keep your device and adaptor away from direct sunshine or water when charging.
3. For your important safety, you need to double check the device is powered off and the charging port is dry before charging.
4. The best charging environment is temperature at 32°F -95°F (0°C -35°C), RH at 5%-95%.

The adaptor has an indicator, which will display blue light  indicating the power supply status.

The LED indicator in the front of the device will turn starting from a flashing  light to a flashing  light during charging, and turn a solid  light when fully charged.

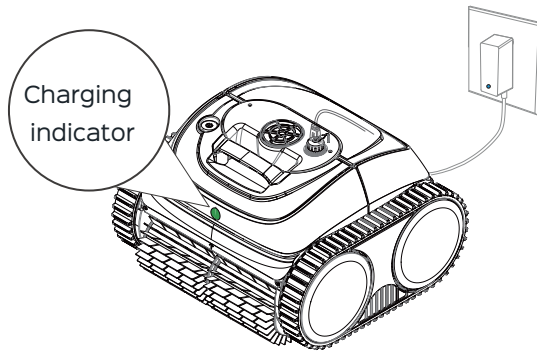

Below is the indication of the LED lights, you may refer it to know different device status.

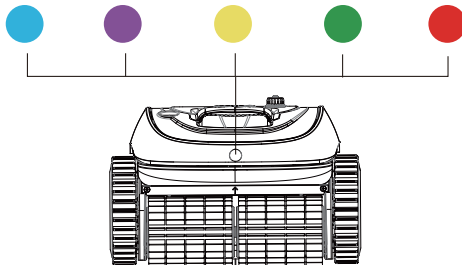



LED Light	Indication	Status
●	Solid	Power On
	Flashing	Under working
●	Solid	Connecting to App
●	Flashing	Charging in progress, low battery or under self-parking in the pool
●	Flashing	Charging in progress
	Solid	Fully charged
●	Solid or flashing	Fault

**Note:**

1. When yellow light flashes, you should remove your device out of water and charge it.
2. If red LED light is on, you can find solution from trouble shooting in this manual or call for service.

## Setup your new WYBOT C1 (OS7010C)

You can turn on the device by pressing the on/off button. The LED indicator on the front will display a solid ● when the device is on.



**Note:**

The LED will continue a flashing ● indicating low battery when powering on the device, and you should charge it immediately.

*Connect to your App*

You can download the WYBOT App to your smart mobile device by scanning QR code below, or from Google Play or App Store.

	iOS	Android
	iOS 15.0 or later	Android 8.0 or later

### Choose your cleaning mode

After connecting to your App, you can preset a suitable cleaning mode for your device. There are 4 cleaning modes, and you can see details below.

Mode	Cleaning Range
Full pool cleaning	Wall+ Floor+Waterline
Floor only	Floor
Wall only	Wall
Wall then floor	Wall *1+ Floor *1
Eco floor	Longer runtime than 'Floor only' cleaning mode

#### Note:

1. You can preset your cleaning modes via App before device is put into the pool. The default mode is Wall then floor.
2. If the device restarts, it will automatically enter the cleaning mode you set last time

### Preset your cleaning cycle via the app

You can start to schedule your cleaning cycle through clicking the "cycle timer" on the app, and select the one you prefer. You may refer to below for a better understanding of the working principle.

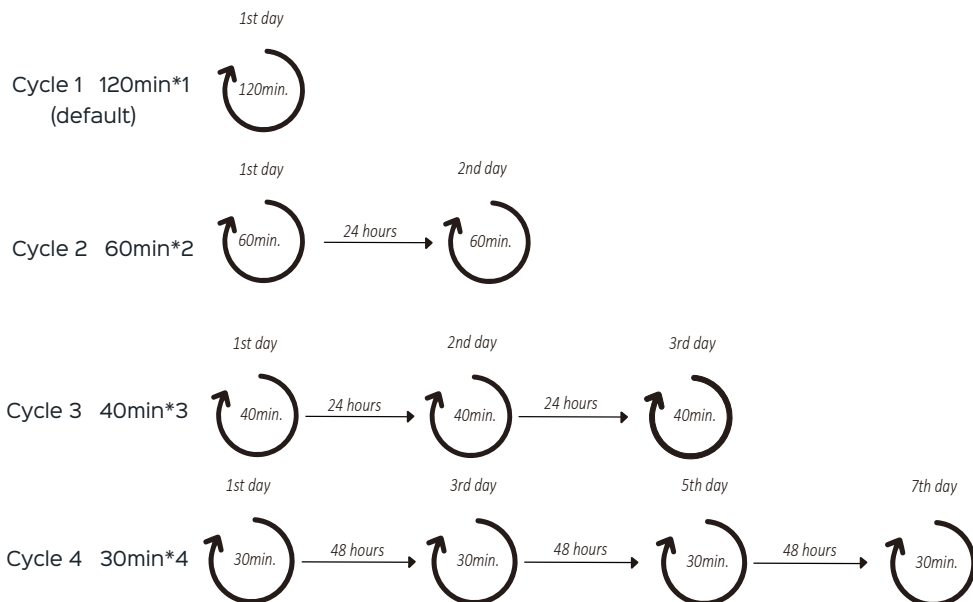

**Note:**

1. If you have selected a cycle cleaning mode, *you should ensure the cleaner is fully charged before use.*
2. The default cleaning cycle is one time cleaning for 2 hours.
3. If you select cycles other than the default one, *you should keep the cleaner in the pool to complete whole cycles.*

## Run your new WYBOT C1 (OS7010C)

Hold the handle of the cleaner and put it into the pool within 3 minute, otherwise the device will be turned off.

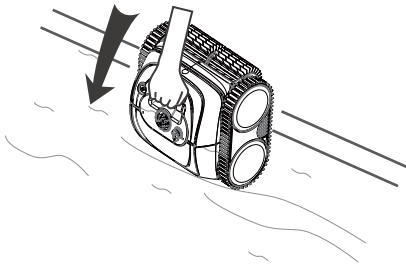

Let it sink down to the floor to empty trapped air inside.

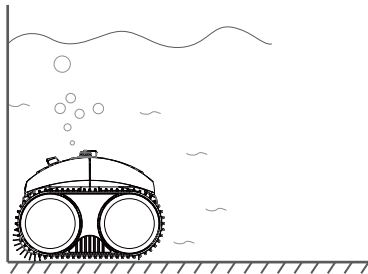
**Note:**

To achieve an optimal cleaning performance, you should ensure the water depth of the pool is at least 19.5 in (50 cm) high from the top of the device.

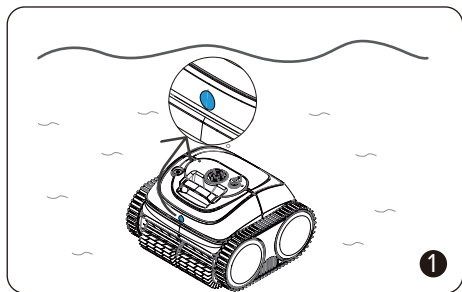

1 About 20 seconds of auto calibration on the floor, the indicator light will turn flashing blue. The cleaner is ready to clean.

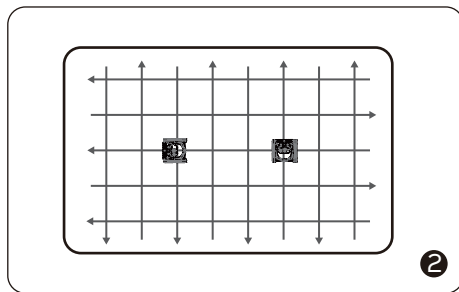

2 The cleaner begins to clean walls, floor and waterline as default or your set.

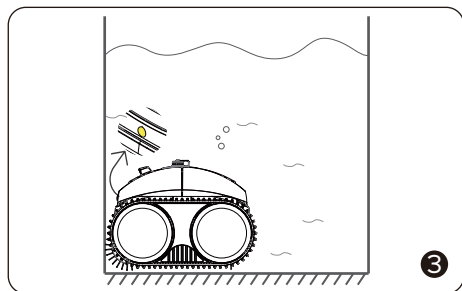

3 The device will automatically move to stop by the edge of wall when finishing cleaning or battery low.

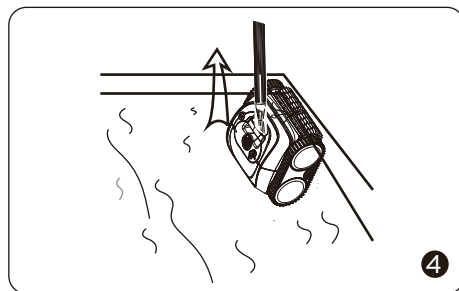

4 You can insert the included hook into a pool rod and lift the cleaner out of the pool.

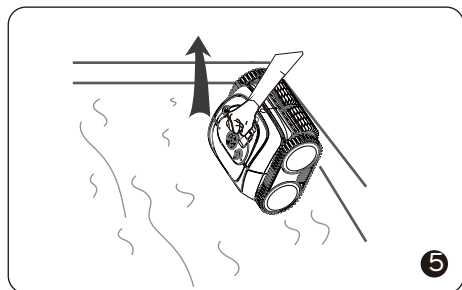

5 You should take the cleaner out vertically to drain inside water out quickly.

### Note:

If you have preset a cleaning cycle other than the default one, you should leave the cleaner in the pool to complete the whole cycle.

## DO A FILTER CLEANING

Hold the filter cover handle, press and open it.

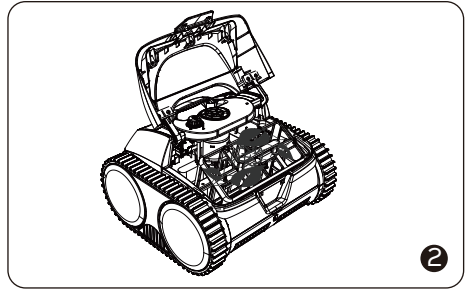
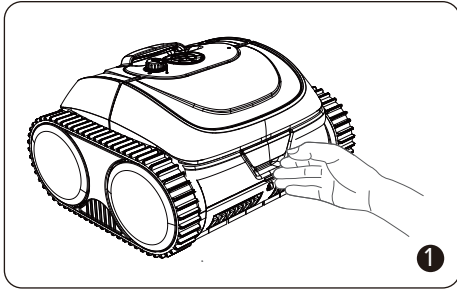

### Note:

1. You should ensure the device is powered off when open the top cover.
2. You need to clean the filter basket before being dry.

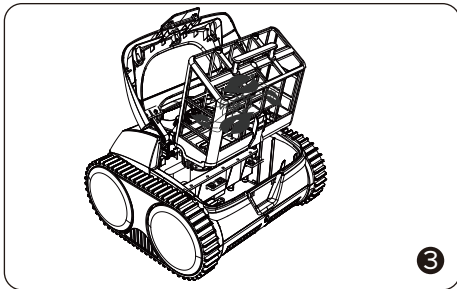

Take out the filter basket.

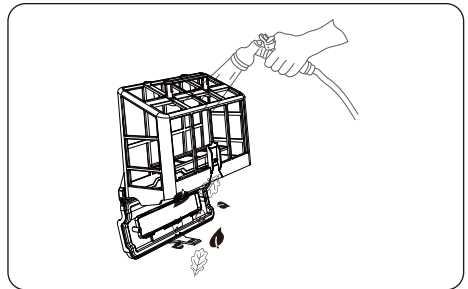

Empty all debris and rinse it with clean water.

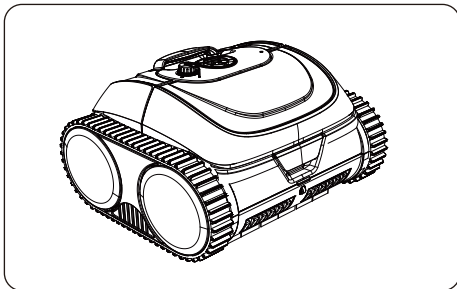

After rinsing, put the filter basket into the cleaner and close the cover.

## DEVICE SPECIFICATION

Name	WYBOT C1 (OS7010C)
Pool Size	120m <sup>2</sup> ~150m <sup>2</sup>
Depth	9.8ft (3m)
Device Dimension	360(L)*390(W)*260(H) mm
Weight	8kg
Runtime	120min.~150min.
Charging Time	3 hours
Power	65W
Charger Input	100-240V, 50-60Hz
Charger Output	25.2V/1.78A
Battery Capacity	4600mAh
Filter	180µm
Flow Rate	11.5 m <sup>3</sup> /H
Moving Speed	16m/min
Water Resistance	IPX8
App Connection	Available
OTA Update	Available

## LIMITED WARRANTY

1. All WYBOT pool cleaners in the market have been inspected and licensed to be sold as per local laws.
2. The warranty duration for battery, motor and PCB is two (2) years from the purchasing date. Consumable parts, including filter basket, brush, wheels etc., are beyond warranty.
3. The warranty apply only to original buyers, and not valid to resale and any other

kinds of transfer.

4. Any damages to the unit caused by improper use, unauthorized repair or disassembly are not covered by WYBOTICS Co., Ltd.'s warranty.
5. The order number or record must be presented for any claim or repair within the warranty period.

## HOW TO MAINTAIN YOUR DEVICE

You should follow the steps to store your cleaner to maintain good performance.

- a) Ensure the device is powered off
- b) Dry out the cleaner and filter basket
- c) Fully charge the battery
- d) Store the cleaner in a cool and ventilated place, away from direct sunshine, heat source, frost and squeezing with an ambient temperature between 5°C / 41°F and 45°C / 113°F.
- e) Charge the cleaner every three months to ensure an optimal battery life.

### Note:

If your device do not work after a long-term low battery life or being off, please contact after-sale team for help. For your safety, do not try to disassemble it without authorization.

## FAQ & TROUBLE SHOOTING

Q: What pool shapes and construction materials is the cleaner suitable for?

A: The machine can be applied to rectangle, oval, or irregular shapes of in-ground swimming pools. Applicable construction materials include PVC, gunite and other high friction materials. (Slippery materials such as tiles, mosaics, and acrylic may not work well, and you need to do some modification.)

Q: Will obstacles such as steps, shallow water areas, drains, slopes etc. in the swimming pool affect the running?

A: The machine can climb steps, drains, and shallow water areas.

If you encounter the following situations when using the cleaner, you can check the table and solve them by yourself.

### Note:

If you can not find a solution from the table, please contact after-sale team.

No.	Issues	Details	Possible Causes	Suggested Solution
1	Device does not work	A solid red light	Impeller is stuck	Check the impeller and clean foreign
		A flashing red light	Motor protection	Restart
		A flashing red light	Not put the device into the water or the pool water is too shallow	Restart and put it into the pool immediately. Be sure the water depth is over 0.5m.
		A flashing yellow light	Battery low	Fully charge the device and restart
2	Unable to charge	Charger light flashes	Poor contact	Re-plug the charger
3	Do not climb walls		Slippery construction materials	Stick floating parts (Contact service team for instruction.)
			Too dirty water	Clean the filter basket
4	Abnormal wall climbing	Climbing slowly	Filter basket blocked	Clean the filter basket
		Sinking down away from wall or floating on the water	Intake air	Stick floating parts (Contact service team for instruction.)
			Filter basket blocked	Clean the filter basket
5	only clean part area and cannot clean the entire pool		Wrong cleaning mode	Connect to the App and re-choose a suitable cleaning mode
			Firmware not the latest	Connect to the App and update the firmware
6	front side up when on the floor		Filter basket blocked	Clean the filter basket
7	Do not clean as set cleaning path	Encounter Obstacles		Clean the filter basket
	Unable to connect to the App	Device power off		Restart
8	The APP cannot be connected when the device is in the pool		Not available	Connect the device on the shore



## CERTIFICATION

WYBOT robotic pool cleaners have passed all performance and reliability tests and also has obtained relevant certifications from the countries in which they are sold. you can rest assured.

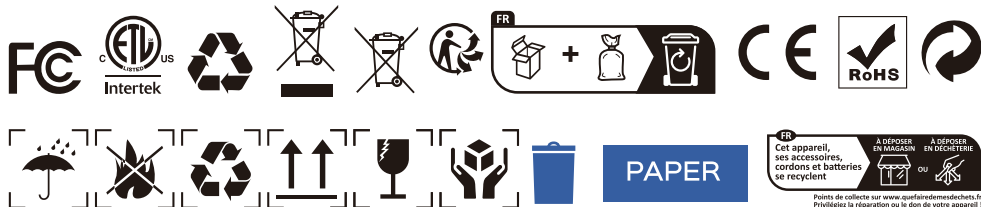

## WYBOT CUSTOMER CARE

Due to the need for continuous products improvement, the products in the manual are subject to the real products, and WYBOTICS Co., Ltd. reserves the right to update products.

If you encounter any problems during use, please contact after-sale team. For more details, please contact WYBOTICS website [www.wybotpool.com](http://www.wybotpool.com)

Wybot Customer Service:

Email: [support@wybotpool.com](mailto:support@wybotpool.com)

Facebook: @WybotPool

Tel: 1-866-777-6655

# WYBOT

[www.wybotpool.com](http://www.wybotpool.com)

Email: [support@wybotpool.com](mailto:support@wybotpool.com)

Facebook: @WybotPool

WYBOTICS CO.,LTD



# WYBOT

## Manuel d'utilisation du robot nettoyeur de piscine

WYBOT C1(OS7010C)

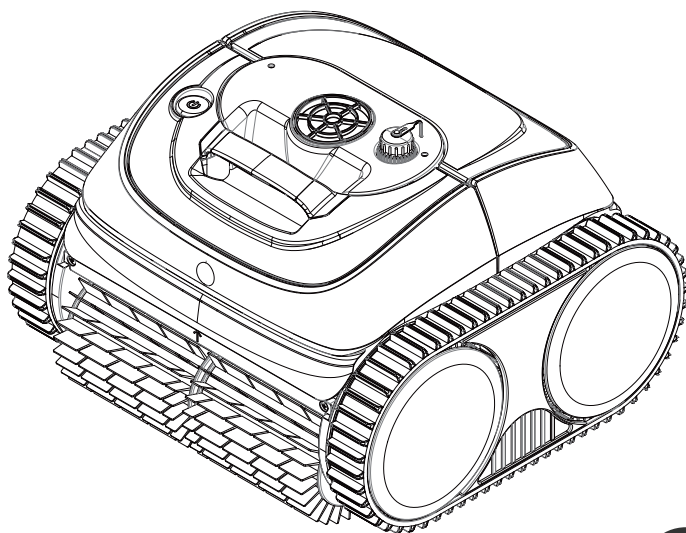

FR

Lisez l'intégralité le manuel avant d'utiliser votre nouveau robot nettoyeur de piscine et conservez ce manuel à votre portée comme référence.



# WYBOT

Merci d'avoir choisi les produits WYBOT, votre soutien compte beaucoup pour nous. Notre objectif est de fournir en permanence la meilleure solution pour vous libérer de cette tâche de nettoyage et profiter de votre temps en famille.

Le robot nettoyeur de piscine WYBOT est destiné à vous offrir une grande efficacité, une faible consommation d'énergie, une utilisation facile et un travail de nettoyage approfondi.

Son apparence unique et ses fonctions fiables telles que l'activation à un bouton, l'aspiration et le nettoyage puissants, la filtration fine, la navigation intelligente, la télécommande et la haute compatibilité avec diverses formes de piscine et matériaux de construction vous assurent un nettoyage de piscine pratique, intelligent et optimal.

N'hésitez pas à nous contacter par e-mail ou à visiter notre site Web pour toute question. Nous sommes très heureux d'entendre vos conseils sur notre amélioration continue.

Lisez attentivement le manuel avant d'utiliser le nettoyeur. Votre sécurité est la chose la plus importante. Veuillez lire attentivement et utiliser l'appareil conformément aux instructions, WYBOTICS Co. n'est pas responsable de toute perte ou blessure causée par une utilisation incorrecte.

## Avertissement

Le fait de ne pas utiliser l'appareil conformément aux avertissements peut entraîner des blessures graves, une électrocution ou la mort.

- 1.Utilisez uniquement les accessoires recommandés ou vendus par WYBOTICS Co, Ltd.
- 2.Séchez le port après chaque nettoyage. La prise de charge humide peut provoquer un choc électrique.
- 3.Ne chargez pas l'aspirateur lorsqu'il est en marche (l'indicateur est allumé).
- 4.Utilisez uniquement le chargeur original et autorisé. Évitez de charger d'autres appareils avec ce chargeur. Une utilisation inappropriée peut entraîner une surchauffe ou une fuite de liquide corrosif de la batterie.
- 5.Assurez-vous que la prise électrique est protégée par un disjoncteur de fuite à la terre (GFCI) et un disjoncteur différentiel (ELI).
- 6.N'utilisez pas un chargeur dont le cordon est endommagé afin d'éviter tout choc électrique.
- 7.N'essayez pas d'utiliser une rallonge pour connecter le chargeur.
- 8.Ne laissez jamais les enfants monter sur le nettoyeur ou s'en servir comme un jouet.
- 9.Ne laissez pas les enfants utiliser ou entretenir l'appareil.
- 10.N'entrez pas dans la piscine lorsque le nettoyeur y travaille.
- 11.Ne jamais exposer ou charger l'appareil dans des environnements inflammables.
- 12.Seuls des professionnels agréés peuvent démonter les pièces d'étanchéité du nettoyeur.
- 13.N'utilisez pas le nettoyeur pendant que le filtre de la piscine est en marche.

## Attention

Si l'appareil n'est pas utilisé conformément aux instructions, il risque d'être endommagé ou de blesser quelqu'un.

- 1.Chargez l'appareil avant la première utilisation.
- 2.Ne surchargez pas l'aspirateur, car cela réduirait la durée de vie de la batterie.
- 3.Chargez le nettoyeur avant de le ranger pour une longue période (plus de 6 mois) afin de maintenir une durée de vie optimale de la batterie.
- 4.N'oubliez pas de laver et de nettoyer le panier-filtre après chaque utilisation.
- 5.Conservez le nettoyeur dans un endroit frais et aéré, à l'abri de la lumière du soleil ou de toute source de chaleur.
- 6.Utilisez uniquement le nettoyeur dans les conditions d'eau suivantes :

Chlore	Maximum 4 mg/L
pH	7.0 - 7.8
Température	41 - 95 °F (5 - 35 °C)
NaCl	Maximum 5 000 ppm

# Contenu

<b>WYBOT C1 (OS7010C) EN UN COUP D'OEIL</b>	<b>01</b>
Présentation interne du produit	01
Présentation externe du produit	02
Liste de colisage	02
<b>COMMENCER</b>	<b>03</b>
Chargez votre nouveau WYBOT C1 (OS7010C)	03
Configurez votre nouveau WYBOT C1 (OS7010C)	04
<i>Connectez-vous à votre application</i>	04
<i>Choisissez votre mode de nettoyage</i>	05
Préréglez votre cycle de nettoyage via l'application	05
<b>EXÉCUTEZ VOTRE NOUVEAU WYBOT C1 (OS7010C)</b>	<b>06</b>
<b>FAIRE UN NETTOYAGE DU FILTRE</b>	<b>08</b>
<b>CARACTÉRISTIQUE DE L'APPAREIL</b>	<b>09</b>
<b>GARANTIE LIMITÉE</b>	<b>09</b>
<b>COMMENT ENTRETENIR VOTRE APPAREIL</b>	<b>10</b>
<b>FAQ ET DÉPANNAGE</b>	<b>10</b>
<b>CERTIFICATION</b>	<b>12</b>
<b>SERVICE CLIENTÈLE WYBOT</b>	<b>12</b>

## Présentation interne du produit

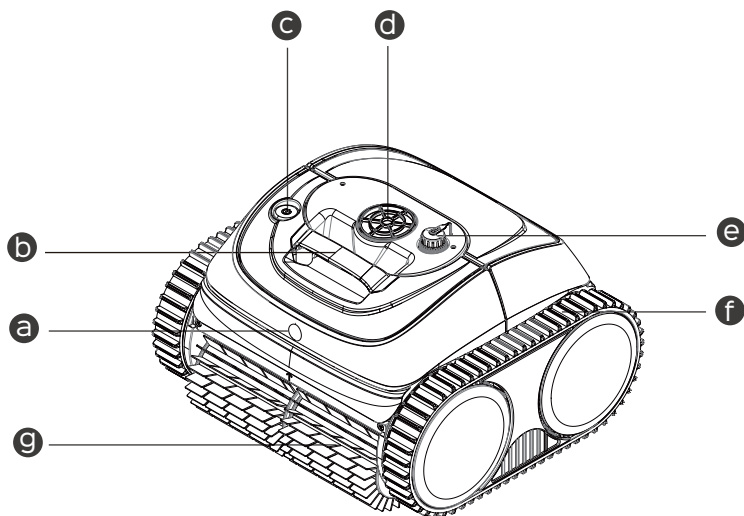

**a** Indicateur LED

Différentes couleurs de lumière pour indiquer l'état de l'appareil

**b** Poignée

Retirez et transportez l'appareil avec

**c** Bouton ON / OFF

Allumer/éteindre l'appareil

**d** Pompe

Aspire les débris et pompe l'eau par la fenêtre

**e** Port de chargement

Connectez le câble de chargement

**f** Piste

Améliorer la capacité de l'appareil à escalader des murs et divers obstacles

**g** Brosse de lavage

Enlevez toutes les saletés et roulez-les toutes dans l'appareil

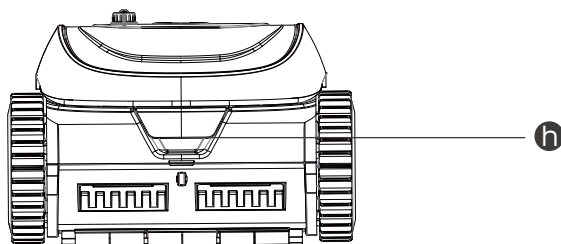

**h** Poignée du couvercle du filtre

Tenez-le et appuyez sur le bord pour ouvrir le couvercle



# Présentation externe du produit

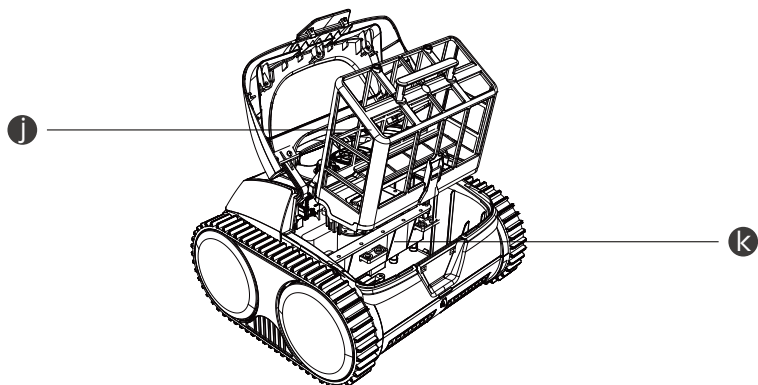

## J Panier filtre





Stockez la saleté et les débris collectés et doivent être lavés après chaque utilisation.

## K Pièce scellée

Les composants importants y sont scellés. Pour votre sécurité, n'essayez pas de le démonter sans autorisation.

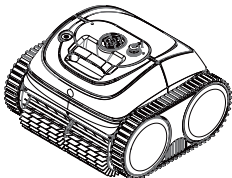
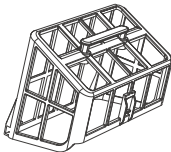
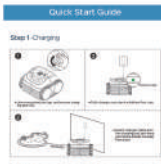
N'utilisez pas l'appareil lorsque le capot supérieur ou les brosses à récurer sont cassés. En cas de fuite de liquide de la pièce d'étanchéité, arrêtez de charger ou de faire fonctionner l'appareil.

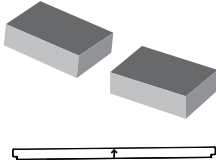
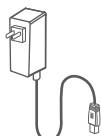
## Liste de colisage

 <p>Appareil x 1</p>	 <p>Panier filtrant x 1</p>	 <p>Guide de démarrage rapide x 1</p>	 <p>Manuel d'utilisation x1</p>
 <p>Pièces flottantes</p>	 <p>Chargeur x 1</p>	 <p>Crochet x 1</p>	

## Chargez votre nouveau WYBOT C1 (OS7010C)

L'appareil dispose d'une batterie rechargeable au lithium-ion et vous devez charger la batterie avant la première utilisation et lorsqu'elle est faible. Connectez votre appareil à une prise de à l'aide du câble et de l'adaptateur inclus.

### NB:

1. Lors du chargement, vous devez vous assurer que votre appareil se trouve à au moins 3 m (environ) 10 pieds) loin du bord de la piscine.
2. Pour réduire les risques d'incendie, gardez votre appareil et votre adaptateur à l'abri de la lumière directe du soleil ou de l'eau lors du chargement.
3. Pour votre sécurité, vous devez vérifier que l'appareil est éteint et que le port est sec avant de le charger.

Le meilleur environnement est de 32 °F à 95 °F (0 °C à 35 °C) comme température, une humidité relative de 5 à 95 %.

L'adaptateur est doté d'un indicateur qui affiche une lumière bleue ● indiquant l'état de l'alimentation électrique.

L'indicateur LED situé à l'avant de l'appareil passe d'une lumière ● clignotante à une lumière ● clignotante pendant la charge, et devient une lumière ● fixe lorsque l'appareil est complètement chargé.

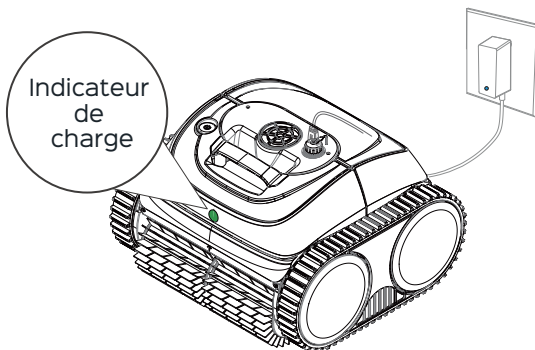

Vous trouverez ci-dessous l'indication des voyants LED, vous pouvez vous y référer pour connaître l'état des différents appareils.

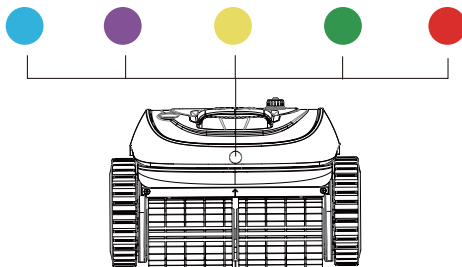

Lumière LED	Indication	Statut
●	Solide	Démarrage
	Clignotant	En cours d'exécution
●	Solide	Connexion à l'application
●	Clignotant	Recharge en cours, batterie faible ou en stationnement libre dans la piscine
●	Clignotant	Chargement en cours
	Solide	Complètement chargé
●	Fixe ou clignotant	Défaut

### Note:

1. Lorsque le voyant jaune clignote, vous devez retirer votre appareil de l'eau et le charger.
2. Si le voyant LED rouge est allumé, vous pouvez trouver une solution de dépannage dans ce manuel ou appeler le service.

## Configurez votre nouveau WYBOT C1 (OS7010C)

Vous pouvez allumer l'appareil en appuyant sur le bouton on/off. L'indicateur LED situé à l'avant affiche un ● fixe lorsque l'appareil est en marche.

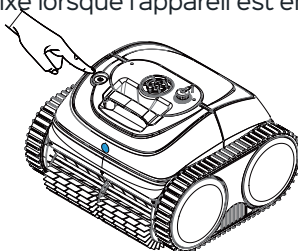

### NB:

Lors de la mise en marche de l'appareil, le voyant ● continue de clignoter, indiquant que la batterie est faible, et vous devez la recharger immédiatement.

*Connectez-vous à votre application*

Vous pouvez télécharger l'application WYBOT sur votre téléphone mobile en scannant le code QR ci-dessous, ou depuis Google Play ou App Store.

	iOS	Android
	iOS 15.0 ou version ultérieure	Android 8.0 ou version ultérieure

## Choose your cleaning mode

Après vous être connecté à votre application, vous pouvez prédéfinir un mode de nettoyage adapté à votre appareil. Il existe 4 modes de nettoyage et vous pouvez voir les détails ci-dessous.

Mode	Gamme de nettoyage
Nettoyage complet de la piscine	Mur + Sol + Ligne de flottaison
Sol uniquement	Sol
Mur uniquement	Mur
Mur puis sol	Mur *1+ Sol *1
ECO sol	Autonomie plus longue que le mode de nettoyage « Sol uniquement »

### Note:

1. Vous pouvez prédéfinir vos modes de nettoyage via l'application avant que l'appareil ne soit mis dans la piscine. Le mode par défaut est Mur puis Sol.
2. Si l'appareil redémarre, il passe automatiquement au mode de nettoyage que vous avez défini la dernière fois.

### Préréglez votre cycle de nettoyage via l'application

Vous pouvez commencer à planifier votre cycle de nettoyage en cliquant sur le « cycle time » (minuterie de cycle) sur l'application et en sélectionnant celui que vous préférez. Vous pouvez vous référer ci-dessous pour une meilleure compréhension du principe de fonctionnement.

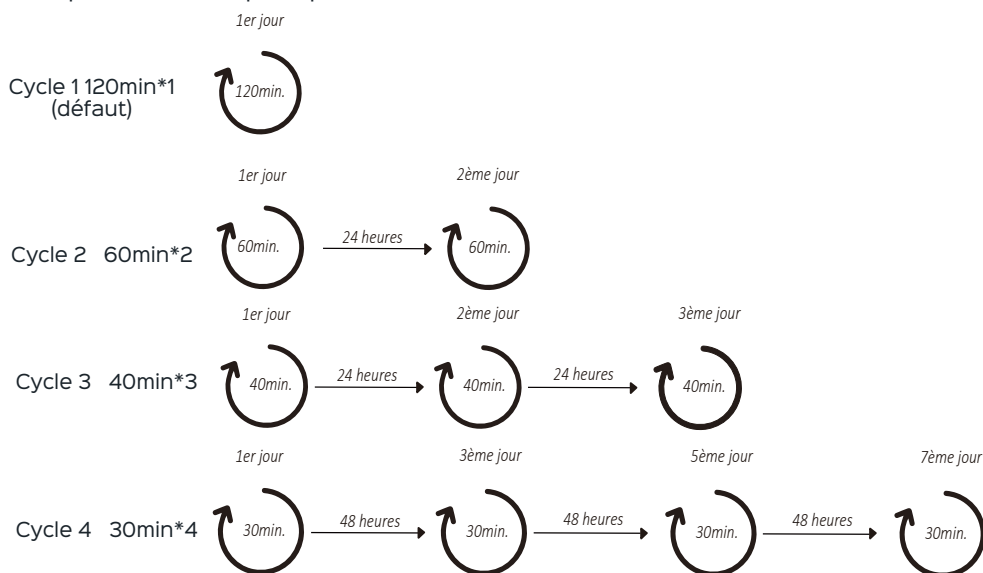

**NB:**

1. Si vous avez sélectionné un mode de nettoyage par cycle, vous devez vous assurer que l'aspirateur est complètement chargé avant l'utilisation.
2. Le cycle de nettoyage par défaut est un nettoyage unique pendant 2 heures.
3. Si vous sélectionnez des cycles autres que celui par défaut, vous devez garder le nettoyeur dans la piscine pour terminer des cycles entiers.

## Exécutez votre nouveau WYBOT C1 (OS7010C)

Tenez la poignée du nettoyeur et mettez-le dans la piscine dans les 3 minutes, sinon l'appareil s'éteindra.

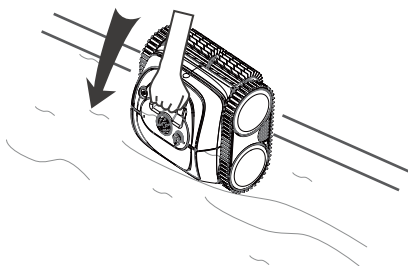

Laissez-le couler jusqu'au sol pour vider l'air emprisonné à l'intérieur.

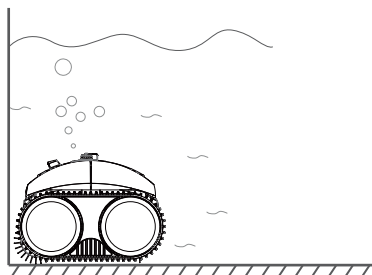
**NB:**

Pour obtenir des performances optimales, vous devez vous assurer que la profondeur de l'eau de la piscine est d'au moins 19,5, soit (50 cm) de hauteur à partir du haut de l'appareil.

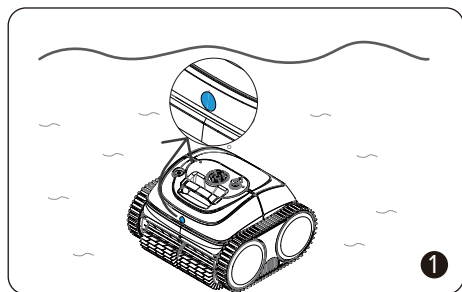

Environ 20 secondes d'étalonnage automatique au sol, le voyant deviendra bleu clignotant. Le nettoyeur est prêt à nettoyer.

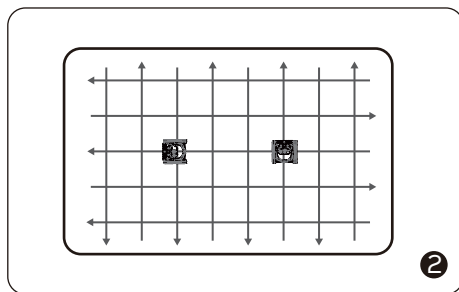

Le nettoyeur commence à nettoyer les murs, le sol et la ligne de flottaison selon le réglage par défaut ou le réglage que vous avez effectué.

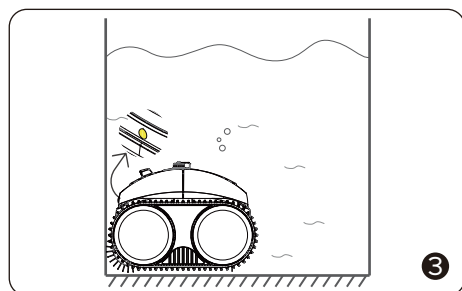

L'appareil se déplacera automatiquement pour s'arrêter près du bord du mur une fois le nettoyage terminé ou lorsque la batterie est faible.

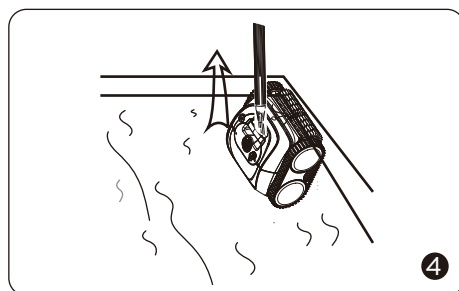

Vous pouvez insérer le crochet inclus dans une tige de la piscine et soulever le nettoyeur hors de la piscine.

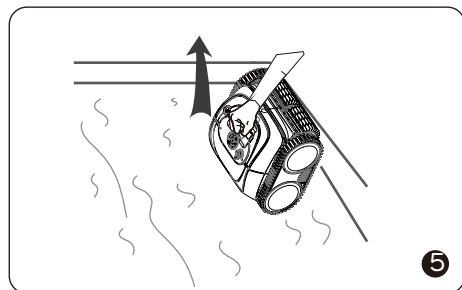

Vous devez retirer le nettoyeur verticalement pour évacuer rapidement l'eau intérieure.

### NB:

Si vous avez prédéfini un cycle de nettoyage autre que celui par défaut, vous devez laisser le nettoyeur dans la piscine pour terminer tout le cycle.

## FAIRE UN NETTOYAGE DU FILTRE

Tenez la poignée du couvercle du filtre, appuyez dessus et ouvrez-la.

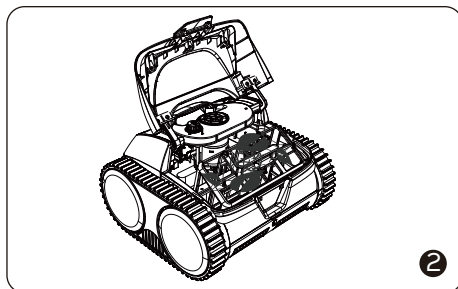
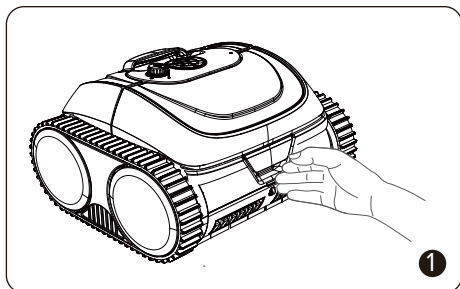

### NB:

1. Vous devez vous assurer que l'appareil est éteint lorsque vous ouvrez le capot supérieur.
2. Vous devez nettoyer le panier-filtre avant de le sécher.

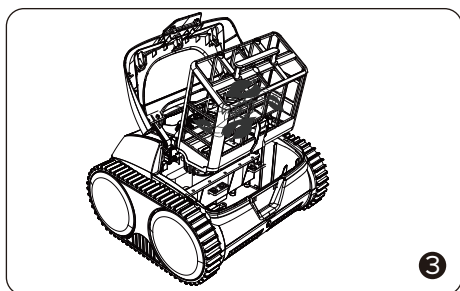

Retirez le panier-filtre

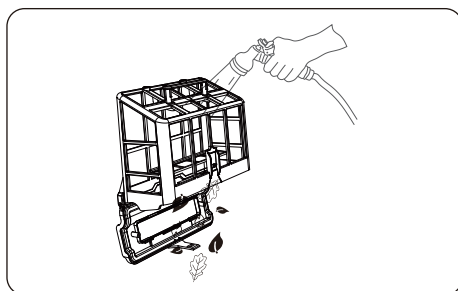

Videz tous les débris et rincez-les à l'eau claire.

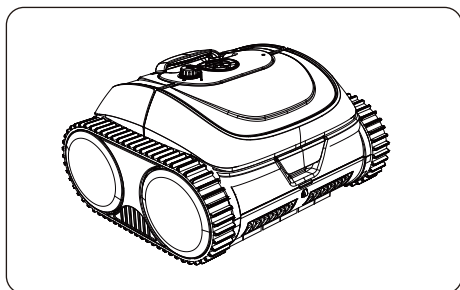

Après le rinçage, placez le plateau filtrant dans l'aspirateur et fermez le couvercle.

## CARACTÉRISTIQUE DE L'APPAREIL

Nom	WYBOT C1 (OS7010C)
Taille de la piscine	120m2 ~150m2
Profondeur	9,8 pieds (3 m)
Dimension de l'appareil	360(L)*390(L)*260(H) millimètre
Poids	8 kg
Durée	120min.~150min.
Temps de charge	3 heures
Puissance	65W
Entrée du chargeur	100-240 V, 50-60 Hz
Sortie du chargeur	25,2 V/1,78 A
Capacité de la batterie	4600mAh
Filtre	180 µm
Débit	11,5 m <sup>3</sup> /H
Vitesse de déplacement	16m /min
Résistance à l'eau	IPX8
Connexion à l'application	Disponible
Mise à jour OTA	Disponible

## GARANTIE LIMITÉE

1. Tous les nettoyeurs de piscine WYBOT sur le marché ont été inspectés et autorisés à être vendus conformément aux lois locales.
2. La durée de garantie pour la batterie, le moteur et le PCB est de deux (2) ans à compter de la date d'achat. Les pièces consommables, notamment le panier-filtre, la brosse, les roues, etc., ne font pas partir de la garantie.
3. La garantie s'applique uniquement aux acheteurs d'origine et n'est pas valable pour la revente et tout autre type de transfert.



4. Tout dommage à l'appareil causé par une utilisation inappropriée, une réparation ou un démontage non autorisé n'est pas couvert par la garantie WYBOTICS CO., LTD.

5. Le numéro de commande ou le dossier doit être présenté pour toute réclamation ou réparation pendant la période de garantie.

## COMMENT ENTRETENIR VOTRE APPAREIL

Vous devez suivre les étapes de stockage de votre nettoyeur pour maintenir de bonnes performances.

a) Assurez-vous que l'appareil est éteint

b) Séchez le nettoyeur et le panier-filtre

c) Chargez complètement la batterie

d) Conservez le nettoyeur dans un endroit frais et aéré, à l'abri du soleil direct, de la source de chaleur, du gel et de toute pression avec une température ambiante comprise entre 5 °C / 41 °F et 45 °C / 113 °F.

e) Chargez l'aspirateur tous les trois mois pour garantir une durée de vie optimale de la batterie.

### NB:

Si votre appareil ne fonctionne pas après une longue durée de vie de la batterie ou après avoir été éteint, veuillez contacter l'équipe après-vente pour obtenir de l'aide. Pour votre sécurité, n'essayez pas de le démonter sans autorisation.

## FAQ ET DÉPANNAGE

Question : À quelles formes de piscine et matériaux de construction le nettoyeur est-il adapté ?

Réponse: La machine peut être appliquée aux formes rectangulaires, ovales ou irrégulières des piscines creusées. Les matériaux de construction applicables comprennent le PVC, la gunite et d'autres matériaux à friction élevée. (Les matériaux glissants tels que les carreaux, les mosaïques et l'acrylique peuvent ne pas fonctionner correctement et vous devez apporter quelques modifications.)

Question : Les obstacles tels que les marches, les zones d'eau peu profondes, les égouts, les pentes, etc. dans la piscine affecteront-ils la course ?

Réponse: La machine peut monter des marches, des drains et des zones d'eau peu profonde.

Si vous rencontrez les situations suivantes lors de l'utilisation du nettoyeur, vous pouvez consulter le tableau et les résoudre vous-même.

### NB:

Si vous ne trouvez pas de solution dans le tableau, veuillez contacter l'équipe après-vente.

Non.	Problèmes	Détails	Causes possibles	Solution suggérée
1	L'appareil ne fonctionne pas	Un indicateur rouge fixe	La turbine est bloquée	Vérifiez la turbine et nettoyez les corps étrangers.
		Un feu rouge clignotant	Protection moteur	Redémarrer
		Un feu rouge clignotant	Ne pas mettre l'appareil dans l'eau ou l'eau de la piscine est trop peu profonde	Redémarrez et mettez-le immédiatement dans la piscine. Assurez-vous que la profondeur de l'eau est supérieure à 0,5 m.
		Un voyant jaune clignotant	Batterie faible	Chargez complètement l'appareil et redémarrez
2	Impossible de recharger	Le voyant du chargeur clignote	Mauvais contact	Rebranchez le chargeur
3	Ne grimpez pas aux murs		Matériaux de construction glissants	Collez les pièces flottantes (Contactez l'équipe de service pour obtenir des instructions.)
			Eau trop sale	Nettoyez le panier-filtre
4	Escalade de mur anormale	Monter lentement	Panier-filtre bloqué	Nettoyez le panier-filtre
		S'éloigner du mur ou flotter sur l'eau	Air d'aspiration	Collez les pièces flottantes (Contactez l'équipe de service pour obtenir des instructions.)
			Panier-filtre bloqué	Nettoyez le panier-filtre
5	Nettoyer seulement une partie de la zone et ne peut pas nettoyer toute la piscine		Mauvais mode de nettoyage	Connectez-vous à l'application et choisissez à nouveau un mode de nettoyage approprié
			Le micrologiciel n'est pas le plus récent	Connectez-vous à l'application et mettez à jour le micrologiciel
6	face avant vers le haut quand on est au sol		Panier-filtre bloqué	Nettoyez le panier-filtre
7	Ne pas nettoyer selon le chemin de nettoyage défini		Rencontrer des obstacles	Nettoyez le panier-filtre
	Impossible de se connecter à l'application		Mise hors tension de l'appareil	Redémarrer
8	L'application ne peut pas être connectée lorsque l'appareil est dans la piscine		Pas disponible	Connectez l'appareil sur le rivage

## CERTIFICATION

Les robots nettoyeurs de piscine WYBOT ont passé avec succès tous les tests de performance et de fiabilité et ont également obtenu les certifications pertinentes des pays dans lesquels ils sont vendus. vous pouvez être rassuré.

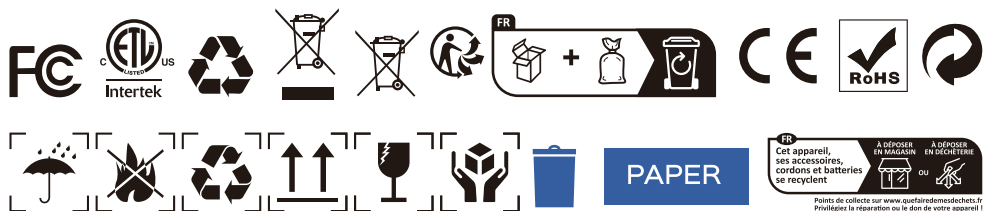

## SERVICE CLIENTÈLE WYBOT

En raison de la nécessité d'améliorer continuellement les produits, les produits présentés dans le manuel sont soumis aux produits réels et WYBOTICS CO.,LTD. se réserve le droit de mettre à jour les produits.

Si vous rencontrez des problèmes lors de l'utilisation, veuillez contacter l'équipe après-vente. Pour plus de détails, veuillez contacter le site Web WYBOTICS [www.wybotpool.com](http://www.wybotpool.com)

Service client Wybot :  
E-mail : [support@wybotpool.com](mailto:support@wybotpool.com)  
Facebook : @WybotPool  
Tél. : 1-866-777-6655

# WYBOT

[www.wybotpool.com](http://www.wybotpool.com)

E-mail : [support@wybotpool.com](mailto:support@wybotpool.com)

Facebook : @WybotPool

WYBOTICS CO., LTD

No.30, zone ouest de la 4e rue Zhongnan, TEDA Tianjin, Chine

Tous les noms commerciaux sont des marques ayant des fabricants respectifs répertoriés.



# WYBOT

## Roboter-Poolreiniger Benutzerhandbuch

WYBOT C1(OS7010C)

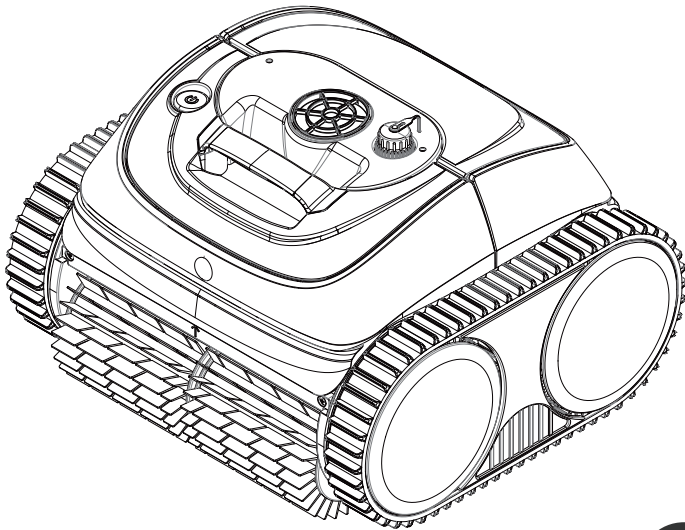

DE

Lesen Sie das gesamte Handbuch durch, bevor Sie Ihren neuen Roboter-Poolreiniger in Betrieb nehmen, und bewahren Sie dieses Handbuch zum Nachschlagen griffbereit auf.



# WYBOT

-

Danke, dass Sie sich für WYBOT Produkte entschieden haben, Ihre Unterstützung bedeutet uns sehr viel. Unser Ziel ist es, Ihnen stets die beste Lösung zu bieten, damit Sie von der Poolreinigung befreit sind und Ihre Zeit mit der Familie genießen können.

Der WYBOT Roboter-Poolreiniger ist darauf ausgerichtet, Ihnen hohe Effizienz, geringen Stromverbrauch, einfache Bedienung und gründliche Poolreinigung zu bieten.

Sein einzigartiges Aussehen und seine zuverlässigen Funktionen wie Ein-Knopf-Aktivierung, leistungsstarke Absaugung und Schrubben, Feinfiltration, intelligente Navigation, Fernbedienung und hohe Kompatibilität mit unterschiedlichen Poolformen und Konstruktionsmaterialien sichern Ihnen eine komfortable, intelligente und optimale Poolreinigung.

Sollten Sie Fragen haben, können Sie uns gerne per E-Mail kontaktieren oder unsere Website besuchen. Wir freuen uns sehr Ihre Ratschläge zu unserer kontinuierlichen Verbesserung zu hören.

Lesen Sie die Bedienungsanleitung sorgfältig durch, bevor Sie den Reiniger verwenden. Ihre Sicherheit ist das Wichtigste. Bitte lesen Sie sich die Anleitung durch und bedienen Sie das Gerät entsprechend. WYBOTICS Co., Ltd. kann nicht für Schäden oder Verletzungen haftbar gemacht werden, die durch unsachgemäße Benutzung entstehen.

## Warnung

Wird das Gerät nicht gemäß den Warnhinweisen betrieben, kann dies zu schweren Verletzungen, Stromschlägen oder zum Tod führen.

1. Benutzen Sie nur das von WYBOTICS Co., Ltd. empfohlene oder verkaufte Zubehör.
2. Trocknen Sie den Aufladeanschluss nach jeder Reinigung. Das Aufladen in einer feuchten Steckdose kann zu einem Stromschlag führen.
3. Laden Sie den Reiniger nicht auf, während er in Betrieb ist (die Anzeige leuchtet).
4. Benutzen Sie nur das originale und autorisierte Ladegerät. Vermeiden Sie das Aufladen anderer Geräte mit diesem Ladegerät. Eine unsachgemäße Benutzung kann zu Überhitzung oder zum Auslaufen von ätzender Flüssigkeit aus der Batterie führen.
5. Vergewissern Sie sich, dass die Steckdose durch einen Fehlerstromschutzschalter (GFCI) und einen Erdschlussunterbrecher (ELI) geschützt ist.
6. Benutzen Sie kein beschädigtes Ladegerät, um einen Stromschlag zu vermeiden.
7. Versuchen Sie nicht, ein Verlängerungskabel zu benutzen, um das Ladegerät anzuschließen.
8. Erlauben Sie Kindern nicht, auf dem Reiniger zu reiten oder mit ihm wie mit einem Spielzeug zu spielen.
9. Erlauben Sie einem Kind nicht, das Gerät zu bedienen oder zu warten.
10. Begeben Sie sich nicht in den Pool, während der Reiniger in ihm arbeitet.
11. Stellen oder laden Sie das Gerät niemals in entflammaren Umgebungen auf.
12. Nur lizenzierte Fachleute dürfen die Dichtungen des Reinigers demontieren.
13. Benutzen Sie den Reiniger nicht, während der Poolfilter arbeitet.

## Vorsicht

Wird das Gerät nicht gemäß den Sicherheitshinweisen betrieben, kann es zu Schäden am Gerät oder Verletzungen kommen.

1. Laden Sie das Gerät vor der ersten Benutzung auf.
2. Laden Sie den Reiniger nicht übermäßig auf, da dies die Lebensdauer der Batterie verkürzt.
3. Laden Sie den Reiniger auf, bevor Sie ihn für längere Zeit (mehr als 6 Monate) aufbewahren, damit die Batterie eine optimale Lebensdauer behält.
4. Vergessen Sie nicht, den Filterkorb nach jeder Benutzung zu waschen und zu reinigen.
5. Lagern Sie den Reiniger an einem kühlen und belüfteten Ort, abseits von direkter Sonneneinstrahlung oder einer Wärmequelle.
6. Benutzen Sie den Poolreiniger nur bei den folgenden Wasserbedingungen:



Chlor	Maximal 4 mg/L
pH-Wert	7.0 - 7.8
Temperatur	41 - 95 °F (5 - 35 °C)
NaCl	Maximal 5000 PPM

# INHALTE

<b>WYBOT C1 (OS7010C) AUF EINEN BLICK</b>	<b>01</b>
Produktinterner Überblick	01
Externe Produktübersicht	02
Packliste	02
<b>ANFANGEN</b>	<b>03</b>
Laden Sie Ihren neuen WYBOT C1 (OS7010C) auf	03
Einrichten Ihres neuen WYBOT C1 (OS7010C)	04
<i>Verbinden Sie sich mit Ihrer App</i>	04
<i>Wählen Sie Ihren Reinigungsmodus</i>	05
Stellen Sie Ihren Reinigungszyklus über die App ein	05
<b>STARTEN SIE IHREN NEUEN WYBOT C1 (OS7010C)</b>	<b>06</b>
<b>FÜHREN SIE EINE FILTERREINIGUNG DURCH</b>	<b>08</b>
<b>GERÄTESPEZIFIKATION</b>	<b>09</b>
<b>EINGESCHRÄNKTE GARANTIE</b>	<b>09</b>
<b>WIE SIE IHR GERÄT WARTEN KÖNNEN</b>	<b>10</b>
<b>FAQ &amp; FEHLERBEHEBUNG</b>	<b>10</b>
<b>ZERTIFIZIERUNG</b>	<b>12</b>
<b>WYBOT-KUNDENBETREUUNG</b>	<b>12</b>

## Produktinterner Überblick

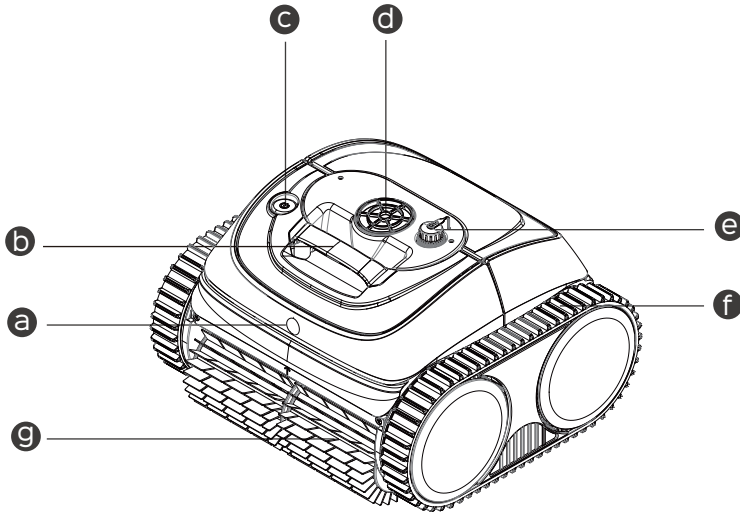

**a LED-Anzeige**

Unterschiedliche Lichtfarben zur Anzeige des Gerätestatus

**b Handgriff**

Entnehmen und transportieren Sie das Gerät damit

**c EIN/AUS Taste**

Gerät ein-/ausschalten

**d Pumpe**

Saugen Sie Schmutz ab und pumpen Sie Wasser durch das Fenster ab

**e Ladeanschluss**

Verbinden Sie das Aufladekabel

**f Verfolgung**

Verbessern Sie die Fähigkeit des Geräts, Wände und verschiedene Hindernisse zu überwinden

**g Scheuerbürste**

Schrubbürste

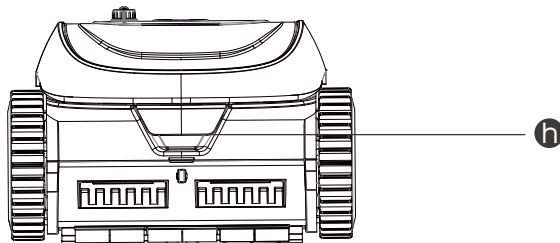

**h Griff der Filterabdeckung**

Halten Sie ihn fest und drücken Sie auf die Kante, um die Abdeckung zu öffnen

# Externe Produktübersicht

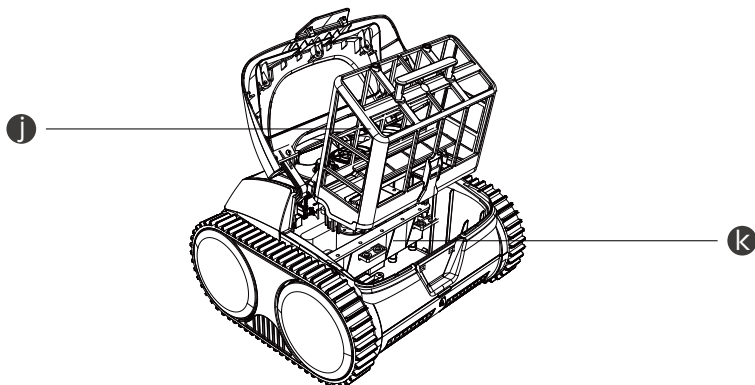

## j Filterkorb





Angesammelten Schmutz und Ablagerungen müssen Sie nach jedem Benutzen abwaschen.

## k Abgedichteter Teil

Wichtige Komponenten sind dort abgedichtet. Versuchen Sie zu Ihrer Sicherheit nicht, sie ohne Genehmigung zu demontieren.

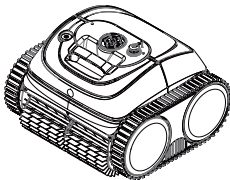
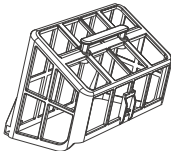
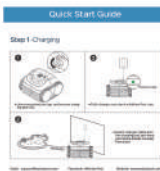
Nehmen Sie das Gerät nicht in Betrieb, wenn die obere Abdeckung oder die Schrubbbürsten beschädigt sind. Falls Flüssigkeit aus dem Dichtungsteil austritt, stellen Sie das Aufladen oder den Betrieb des Geräts ein.

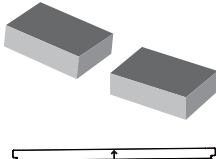
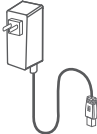
## Packliste

 <p>Gerät x 1</p>		 <p>Kurzanleitung x 1</p>	 <p>Benutzerhandbuch x 1</p>
 <p>Filterkorb x 1</p>	 <p>Ladegerät * 1</p>	 <p>Haken x 1</p>	

## Laden Sie Ihren neuen WYBOT C1 (OS7010C) auf

Das Gerät ist mit einer Lithium-Ionen-Batterie ausgestattet, welche Sie vor dem ersten Benutzen und bei niedrigem Batteriestand aufladen müssen.



Schließen Sie Ihr Gerät mit dem mitgelieferten Kabel und Adapter an eine Steckdose an.

### Anmerkung:

1. Beim Aufladen sollten Sie dafür sorgen, dass Ihr Gerät mindestens 3m (ca. 10ft) vom Rand des Schwimmbeckens entfernt ist.
2. Zur Verringerung des Brandrisikos sollten Sie Ihr Gerät und den Adapter beim Aufladen von direkter Sonneneinstrahlung oder Wasser fernhalten.
3. Zu Ihrer eigenen Sicherheit sollten Sie sich vor dem Aufladen vergewissern, dass das Gerät ausgeschaltet ist und der Ladeanschluss trocken ist.

Die beste Umgebung zum Aufladen ist eine Temperatur von 32 °F -95 °F (0°C -35°C), eine Luftfeuchtigkeit von 5%-95%.

Der Adapter hat eine Anzeige, die mit blauem Licht  den Status der Stromversorgung anzeigt.

Die LED-Anzeige auf der Vorderseite des Geräts wechselt während des Aufladens von einem blinkenden  Licht zu einem blinkenden  Licht und leuchtet dauerhaft , sobald das Gerät vollständig aufgeladen ist.

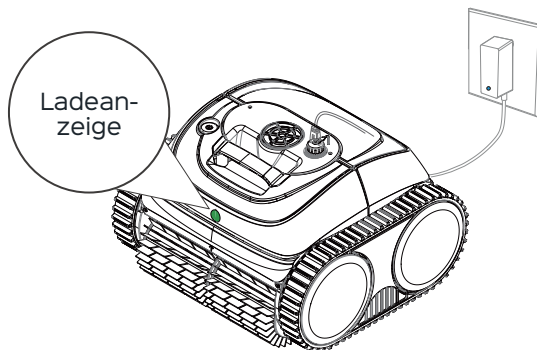

Nachstehend finden Sie die Anzeige der LED-Leuchten, die Sie über den jeweiligen Gerätestatus informiert.

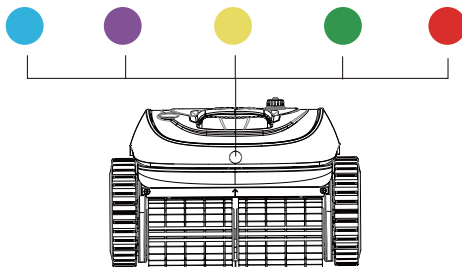

LED-Leuchte	Anzeige	Status
●	Dauerhaft	Einschalten
	Blinkend	In Betrieb
●	Dauerhaft	Verbindung zur App
●	Blinkend	Aufladen im Gange, niedriger Batteriestand oder unter Selbstparken im Pool
●	Blinkend	Aufladen im Gange
	Dauerhaft	Vollständig aufgeladen
●	Dauerhaft oder blinkend	Störung

### Note:

1. Falls das gelbe Licht blinkt, sollten Sie Ihr Gerät aus dem Wasser nehmen und es aufladen.
2. Falls die rote LED-Leuchte leuchtet, finden Sie die Lösung in diesem Handbuch oder rufen Sie den Kundendienst an.

## Einrichten Ihres neuen WYBOT C1 (OS7010C)

Sie können das Gerät einschalten, indem Sie die Ein/Aus-Taste drücken. Die LED-Anzeige auf der Vorderseite leuchtet dauerhaft ●, wenn das Gerät eingeschaltet ist.

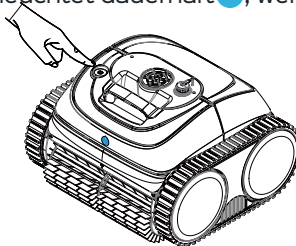

### Anmerkung:

Beim Einschalten des Geräts blinkt die LED weiter ●, was einen niedrigen Batteriestand anzeigt, und Sie sollten das Gerät sofort aufladen.

*Verbinden Sie sich mit Ihrer App*

Sie können die WYBOT App auf Ihr intelligentes Mobilgerät herunterladen, indem Sie den QR-Code unten scannen oder bei Google Play oder im App Store.

	iOS	Android
	iOS 15.0 oder höher	Android 8.0 oder höher

## Wählen Sie Ihren Reinigungsmodus

Nachdem Sie sich mit Ihrer App verbunden haben, können Sie einen geeigneten Reinigungsmodus für Ihr Gerät voreinstellen. Es gibt 4 Reinigungsmodi. Einzelheiten finden Sie unten.

Modus	Reinigungsbereich
Vollständige Reinigung des Pools	Wand+Boden+Wasserlinie
Nur Boden	Boden
Nur Wand	Wand
Wand, dann Boden	Wand *1+ Boden *1
ECO Boden	Längere Laufzeit als der Reinigungsmodus „Nur Boden“.

### Anmerkung:

1. Sie können Ihre Reinigungsmodi über die App voreinstellen, bevor das Gerät in den Pool eingesetzt wird. Der Standardmodus ist Wand und dann Boden.
2. Falls das Gerät neu startet, wechselt es automatisch in den Reinigungsmodus, den Sie zuletzt eingestellt haben

Stellen Sie Ihren Reinigungszyklus über die App ein

Sie können Ihren Reinigungszyklus planen, indem Sie auf die "Zeitschaltuhr" in der App klicken und die von Ihnen bevorzugte Zeitschaltuhr auswählen. Für ein besseres Verständnis des Funktionsprinzips lesen Sie bitte unten nach.

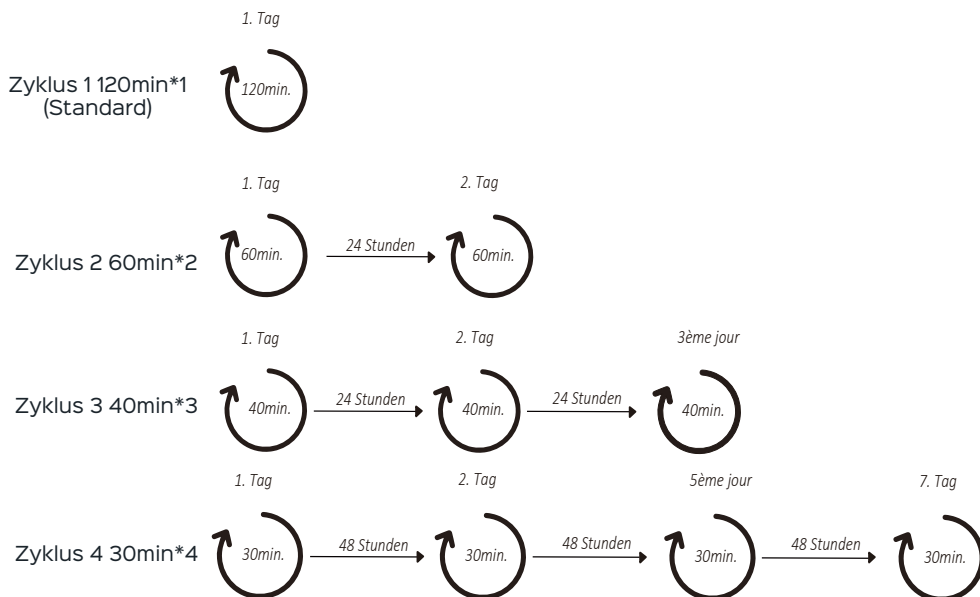

### Anmerkung:

1. Falls Sie einen Zyklus-Reinigungsmodus ausgewählt haben, sollten Sie sicherstellen, dass der Reiniger vor dem Benutzen vollständig aufgeladen ist.
2. Der Standardreinigungszyklus ist eine einmalige Reinigung von 2 Stunden.
3. Falls Sie einen anderen als den voreingestellten Zyklus gewählt haben, sollten Sie den Reiniger im Pool lassen, um den vollständigen Zyklus abzuschließen.

## Starten Sie Ihren neuen WYBOT C1 (OS7010C)

Halten Sie den Reiniger am Griff fest und setzen Sie ihn innerhalb von 3 Minuten in den Pool ein, andernfalls schaltet sich das Gerät aus.

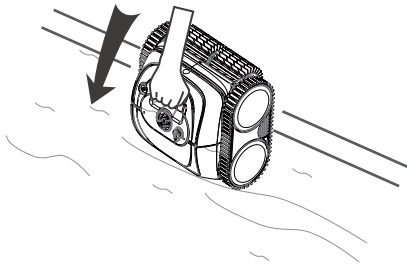

Lassen Sie ihn auf den Boden sinken, damit die eingeschlossene Luft entweichen kann.

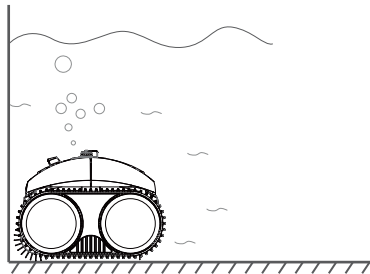

### Anmerkung:

Zur Erzielung einer optimalen Reinigungsleistung sollten Sie sicherstellen, dass die Wassertiefe des Schwimmbeckens mindestens 19,5 Zoll (50 cm) von der Oberseite des Geräts beträgt.



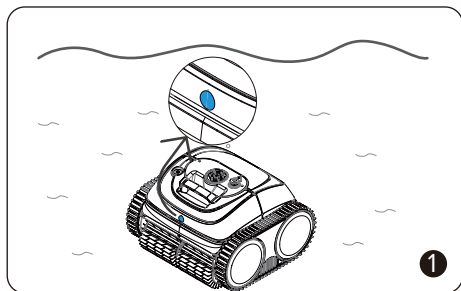

Etwa 20 Sekunden nach der automatischen Kalibrierung auf dem Boden wird die Anzeigeleuchte blau blinken. Der Reiniger ist bereit für die Reinigung.

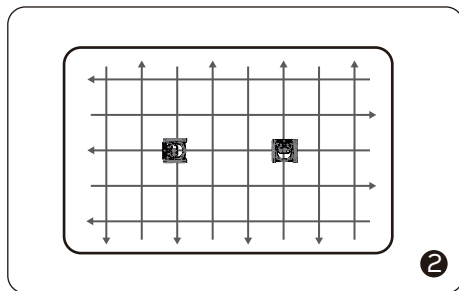

Der Reiniger beginnt mit der Reinigung der Wände, des Bodens und der Wasserlinie wie voreingestellt oder von Ihnen eingestellt.

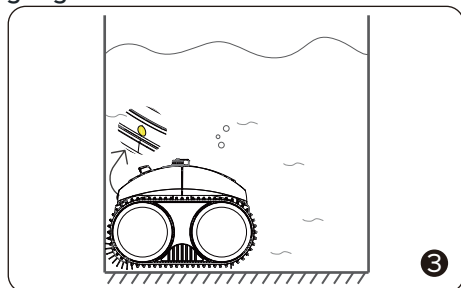

Sobald die Reinigung beendet ist oder der Batteriestand niedrig ist, fährt das Gerät automatisch an der Wandkante zum Stillstand.

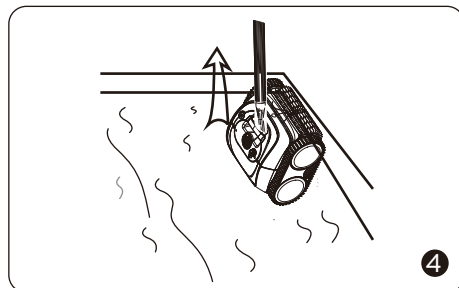

Sie können den mitgelieferten Haken an einer Poolstange anbringen und den Reiniger aus dem Pool heben.

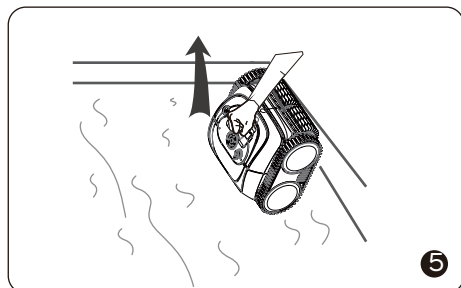

Sie sollten den Reiniger senkrecht herausnehmen, damit das Wasser im Inneren schnell abfließt.

### Anmerkung:

Falls Sie einen anderen Reinigungszyklus als den Standardzyklus eingestellt haben, sollten Sie den Reiniger im Pool lassen, um den gesamten Zyklus abzuschließen.

## FÜHREN SIE EINE FILTERREINIGUNG DURCH

Tenez la poignée du couvercle du filtre, appuyez dessus et ouvrez-la.

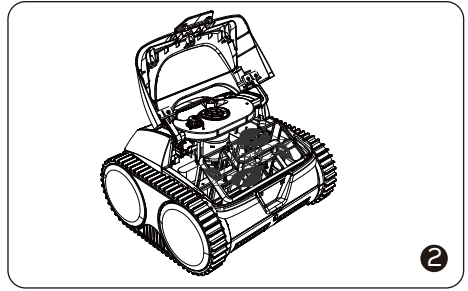
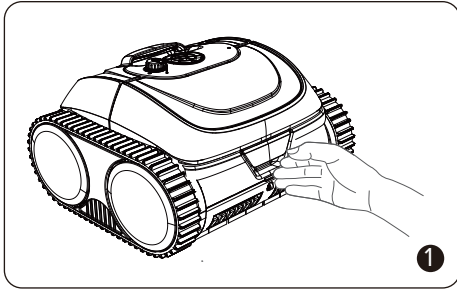

### Anmerkung:

1. Vergewissern Sie sich, dass das Gerät ausgeschaltet ist, wenn Sie die obere Abdeckung öffnen.
2. Sie müssen den Filterkorb reinigen, bevor er trocken ist.

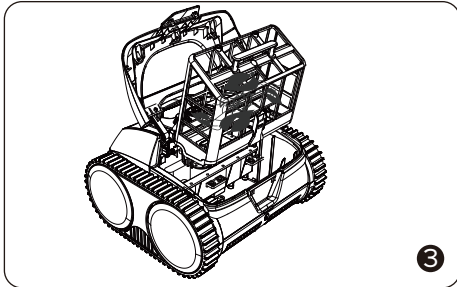

Nehmen Sie den Filterkorb heraus.

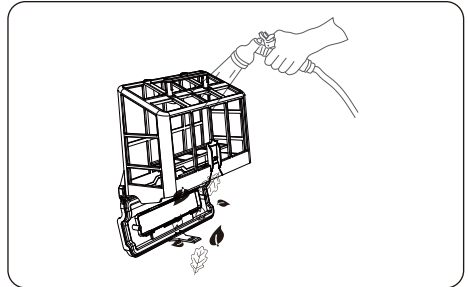

Entleeren Sie alle Verunreinigungen und spülen Sie ihn mit klarem Wasser aus.

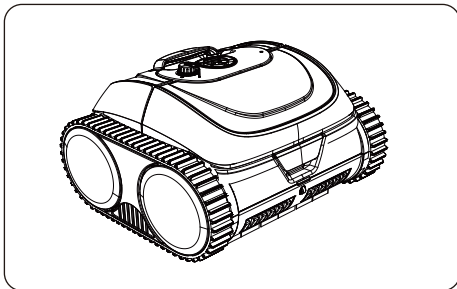

Geben Sie den Filterkorb nach der Spülung in den Reiniger und schließen Sie den Deckel.

## GERÄTESPEZIFIKATION

Bezeichnung	WYBOT C1 (OS7010C)
Pool Größe	120m 2 ~150m 2
Tiefe	9,8 Fuß (3 m)
Geräteabmessung	360(L)*390(B)*260(H) mm
Gewicht	8 kg
Laufzeit	120 Min. ~ 150 Min.
Ladezeit	3 Stunden
Strom	65W
Ladegeräteingang	100–240 V, 50–60 Hz
Ladegerätausgang	25,2 V/1,78 A
Batteriekapazität	4600 mAh
Filter	180 µm
Fließrate	11,5 m <sup>3</sup> /H
Bewegungsgeschwindigkeit	16m/min
Wasserdichtigkeit	IPX8
App-Verbindung	Verfügbar
OTA- Aktualisierung	Verfügbar

## EINGESCHRÄNKTE GARANTIE

1. Sämtliche auf dem Markt befindlichen WYBOT Pool-Reiniger wurden geprüft und sind für den Verkauf entsprechend den lokalen Gesetzen zugelassen.
2. Die Garantiezeit für Batterie, Motor und Platine beträgt zwei (2) Jahre ab dem Kaufdatum. Verschleißteile, einschließlich Filterkorb, Bürste, Räder usw., sind von der Garantie ausgenommen.
3. Die Garantie gilt nur für den Erstkäufer und ist nicht gültig für den Weiterverkauf oder andere Arten der Übertragung.

4. Schäden am Gerät, die aufgrund von unsachgemäßem Benutzen, nicht autorisierter Reparatur oder Demontage entstanden sind, werden von der Garantie von WYBOTICS Co. nicht abgedeckt.

5. Die Bestellnummer oder der Beleg muss bei jeder Reklamation oder Reparatur innerhalb der Garantiezeit vorgelegt werden.

## WIE SIE IHR GERÄT WARTEN KÖNNEN

Sie sollten die Schritte zur Lagerung Ihres Reinigers befolgen, um dessen gute Leistung zu erhalten.

- a) Vergewissern Sie sich, dass das Gerät ausgeschaltet ist
- b) Trocknen Sie den Reiniger und den Filterkorb ab
- c) Laden Sie die Batterie vollständig auf
- d) Lagern Sie den Reiniger an einem kühlen und belüfteten Ort, entfernt von direkter Sonneneinstrahlung, Wärmequellen, Frost und Druck mit einer Umgebungstemperatur zwischen 5°C / 41°F und 45°C / 113°F.
- e) Laden Sie den Reiniger im Abstand von drei Monaten auf, um eine optimale Batterielebensdauer zu gewährleisten.

### Anmerkung:

Falls Ihr Gerät bei niedrigem Batteriestand oder im ausgeschalteten Zustand über längere Zeit nicht funktioniert, wenden Sie sich bitte an den Kundendienst, um Hilfe zu erhalten. Versuchen Sie zu Ihrer Sicherheit nicht, sie ohne Genehmigung zu demontieren.

## FAQ & FEHLERBEHEBUNG

F: Für welche Poolformen und Konstruktionsmaterialien ist der Reiniger geeignet?

A: Das Gerät kann für rechteckige, ovale oder unregelmäßige Formen von eingegrabenen Swimmingpools verwendet werden. Zu den geeigneten Konstruktionsmaterialien gehören PVC, Spritzbeton und andere Materialien mit hoher Reibung. (Glitschige Materialien wie Fliesen, Mosaik und Acryl eignen sich möglicherweise nicht gut, und Sie müssen einige Modifikationen vornehmen).

F: Beeinträchtigen Hindernisse wie Stufen, flache Wasserbereiche, Abflüsse, Abhänge usw. im Pool den Betrieb?

A: Die Maschine kann Stufen, Abflüsse und flache Wasserbereiche überwinden.

Falls Sie beim Benutzen des Reinigers auf die folgenden Situationen stoßen, können Sie in der Tabelle nachsehen und sie selbst lösen.

### Anmerkung:

Falls Sie in der Tabelle keine Lösung finden, wenden Sie sich bitte an das Kundendienstteam.

Nein.	Probleme	Details	Mögliche Ursachen	Vorgeschlagene Lösung
1	Das Gerät funktioniert nicht	Ein dauerhaftes rotes Licht	Das Flügelrad steckt fest	Überprüfen Sie das Flügelrad und reinigen Sie es
		Ein blinkendes rotes Licht	Motorschutz	Starten Sie neu.
		Ein blinkendes rotes Licht	Sie haben das Gerät nicht ins Wasser gestellt oder das Wasser im Pool ist zu flach	Starten Sie das Gerät neu und setzen Sie es sogleich in den Pool. Stellen Sie sicher, dass die Wassertiefe mehr als 0,5 m beträgt.
		Ein blinkendes gelbes Licht	Niedriger Batterie-stand	Laden Sie das Gerät vollständig auf und starten Sie es neu.
2	Kann nicht auf geladen werden	Ladegerät-Licht blinkt	Schlechter Kontakt	Stecken Sie das Ladegerät erneut ein
3	Klettert nicht auf Wände		Rutschige Konstruktionsmaterialien	Feststeckende schwimmende Teile (Wenden Sie sich für Anweisungen an das Serviceteam.)
			Zu schmutziges Wasser	Reinigen Sie den Filterkorb
4	Abnormales Klettern an der Wand	Langsames Klettern	Filterkorb verstopft	Reinigen Sie den Filterkorb
		Von der Wand weg nach unten sinken oder auf dem Wasser treiben	Angesaugte Luft	Feststeckende schwimmende Teile (Wenden Sie sich für Anweisungen an das Serviceteam.)
			Filterkorb verstopft	Reinigen Sie den Filterkorb
5	Reinigt nur einen Teilbereich und kann nicht den gesamten Pool reinigen		Falscher Reinigungsmodus	Verbinden Sie sich mit der App und wählen Sie erneut einen geeigneten Reinigungsmodus aus
			Firmware nicht auf dem neuesten Stand	Verbinden Sie sich mit der App und aktualisieren Sie die Firmware
6	Die Vorderseite zeigt nach oben, wenn er auf dem Boden liegt.		Filterkorb verstopft	Reinigen Sie den Filterkorb
7	Keine Reinigung auf dem eingestellten Reinigungsweg		Stoßen auf Hindernisse	Reinigen Sie den Filterkorb
	Keine Verbindung mit der App möglich		Gerät ist ausgeschaltet	Starten Sie neu.
8	Die APP kann nicht verbunden werden, wenn sich das Gerät im Pool befindet		Nicht verfügbar	Verbinden Sie das Gerät am Rand

## ZERTIFIZIERUNG

Die WYBOT Roboter-Reiniger für Pools haben alle Leistungs- und Zuverlässigkeitstests bestanden und auch die entsprechenden Zertifizierungen der Länder erhalten, in denen sie verkauft werden. Sie können sich darauf verlassen.

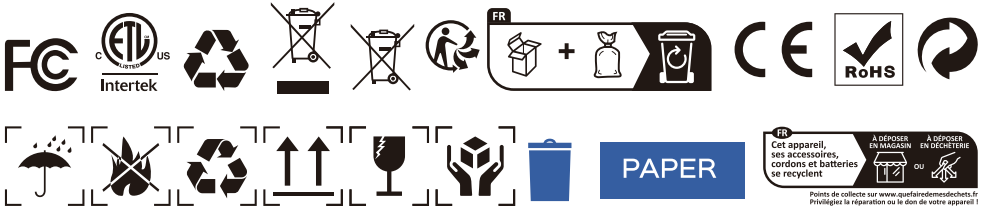

## SERVICE CLIENTÈLE WYBOT

Aufgrund der Notwendigkeit der fortlaufenden Produktverbesserung beziehen sich die Produkte in diesem Handbuch auf die tatsächlichen Produkte, und WYBOTICS Co., Ltd. behält sich das Recht vor, Produkte zu aktualisieren. Falls Sie Probleme beim Benutzen haben, wenden Sie sich bitte an den Kundendienst. Für weitere Informationen kontaktieren Sie bitte die WYBOTICS Website [www.wybotpool.com](http://www.wybotpool.com)

Wybot-Kundendienst:  
E-Mail: [support@wybotpool.com](mailto:support@wybotpool.com)  
Facebook: @WybotPool  
Tel.: 1-866-777-6655



# WYBOT

[www.wybotpool.com](http://www.wybotpool.com)

E-Mail: [support@wybotpool.com](mailto:support@wybotpool.com)

Facebook: @WybotPool

WYBOTICS CO., LTD

Nr. 30, Zhongnan 4th Straße Westzone, TEDA Tianjin, China

Alle Handelsnamen sind eingetragene Handelsmarken der jeweiligen aufgeführten Hersteller.





# WYBOT

## Manual de usuario del limpiador robótico de piscina.

WYBOT C1(OS7010C)

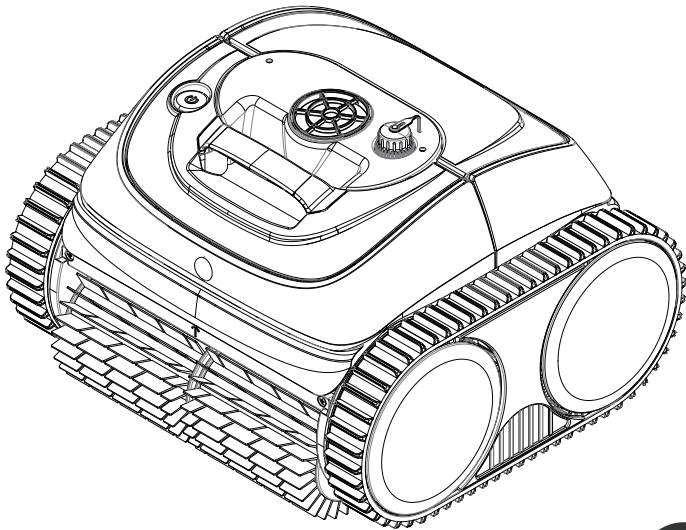

ES

Lea todo el manual antes de utilizar su nuevo limpiador robótico de piscina y tenga este manual a mano para su referencia.



# WYBOT

Gracias por elegir los productos de WYBOT, su apoyo significa mucho para nosotros. Brindar continuamente la mejor solución para darle un descanso a la limpieza de la piscina y disfrutar de su tiempo en familia es siempre nuestro objetivo. El limpiador robótico de piscina WYBOT se dedica a brindar alta eficiencia, bajo consumo de energía, fácil operación y trabajos de limpieza minuciosos de la piscina.

Su apariencia única y funciones confiables como activación con un solo botón, potente succión y fregado, filtración fina, navegación inteligente, control remoto y alta compatibilidad con diversas formas y materiales de construcción de piscinas le garantizan una limpieza de piscina cómoda, inteligente y óptima.

No dude en contactar con nosotros por correo electrónico o visitar nuestro sitio web si tiene alguna pregunta. Nos alegra mucho escuchar sus sugerencias para nuestra mejora continua.

Lea atentamente el manual antes de utilizar el limpiador. Su seguridad es lo más importante. Lee y use el dispositivo según las instrucciones de WYBOTICS CO.,LTD. I no se hace responsable de ninguna pérdida o daño causado uso inadecuado.

## ADVERTENCIA

No utilizar el dispositivo considerando las advertencias puede provocar lesiones graves, electrocución o la muerte.

- 1.Utilice únicamente los accesorios recomendados o vendidos por WYBOTICS CO.,LTD
- 2.Seque la entrada de carga después de cada limpieza. La toma de carga en la humedad puede provocar una descarga eléctrica.
- 3.No cargue el limpiador cuando esté funcionando (el indicador está encendido).
- 4.Utilice únicamente el cargador original y autorizado. Evite cargar otros dispositivos con este cargador. El uso inadecuado puede provocar sobrecalentamiento o fugas de líquido corrosivo de la batería.
- 5.Asegúrese de que el tomacorriente esté protegido por un interruptor de circuito de falla a tierra (GFCI) y un interruptor de fuga a tierra (ELI).
- 6.No utilice una base de carga con un cable dañado para evitar descargas eléctricas.
- 7.No intente utilizar un cable de extensión para conectar el cargador.
- 8.Nunca permita que los niños lo conduzcan ni que jueguen con ello como si fuera un juguete.
- 9.No permita que los niños operen o realicen el mantenimiento del dispositivo.
- 10.No entre en la piscina cuando el limpiafondos esté trabajando en ella.
- 11.Nunca esponga ni cargue el dispositivo en entornos inflamables.
- 12.Sólo profesionales autorizados pueden desmontar las piezas selladoras del limpiador.
- 13.No opere el limpiador mientras el filtro de la piscina esté funcionando.

## Precaución

Fallo en el dispositivo al usarlo considerando las precauciones puede causar daños al dispositivo o lesiones personales

- 1.Cargue la unidad antes del primer uso.
- 2.No sobrecargue el limpiador, ya que reducirá la duración de la batería.
- 3.Cargue el limpiador antes de guardarlo durante un período prolongado (más de 6 meses) para mantener una duración óptima de la batería.
- 4.Recuerde lavar y limpiar la cesta del filtro después de cada uso.
- 5.Guarde el limpiador en un lugar fresco y ventilado, lejos de la luz solar directa o de cualquier fuente de calor.
- 6.Utilice únicamente el limpiador de piscina en las siguientes las aguas que reúnen las siguientes condiciones:

Cloro	Máximo 4 mg/L
pH	7.0 - 7.8
Temperatura	41 - 95 °F (5 - 35 °C)
NaCl	Máximo 5000 ppm

# Contenidos

<b>WYBOT C1 (OS7010C) DE UN VISTAZO</b>	<b>01</b>
Descripción general interna del producto	01
Descripción general externa del producto	02
Lista de contenido	02
<b>COMENZAR</b>	<b>03</b>
Carga tu nuevo WYBOT C1 (OS7010C)	03
Configura tu nuevo WYBOT C1 (OS7010C)	04
<i>Conéctate a tu aplicación</i>	04
<i>Elige tu modo de limpieza</i>	05
Preestablezca su ciclo de limpieza a través de la aplicación	05
<b>EJECUTE SU NUEVO WYBOT C1 (OS7010C)</b>	<b>06</b>
<b>HACER UNA LIMPIEZA DEL FILTRO</b>	<b>08</b>
<b>ESPECIFICACIÓN DEL DISPOSITIVO</b>	<b>09</b>
<b>GARANTÍA LIMITADA</b>	<b>09</b>
<b>CÓMO MANTENER SU DISPOSITIVO</b>	<b>10</b>
<b>PREGUNTAS FRECUENTES Y SOLUCIÓN DE PROBLEMAS</b>	<b>10</b>
<b>CERTIFICACIÓN</b>	<b>12</b>
<b>ATENCIÓN AL CLIENTE DE WYBOT</b>	<b>12</b>

## Descripción general interna del producto

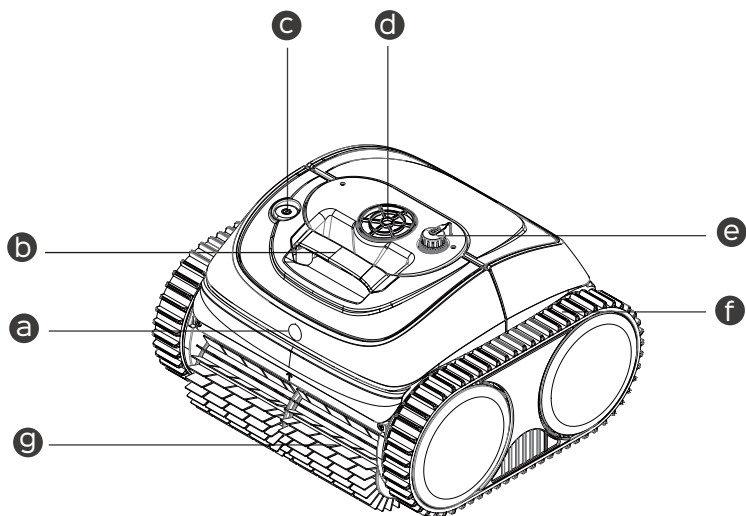

**a** **Indicador LED**

Diferentes colores de luz para indicar el estado del dispositivo.

**b** **Manejar**

Retire y transporte con el dispositivo

**c** **Botón de ON (apagado) / OFF (encendido)**

Encender/apagar el dispositivo

**d** **Bomba**

Chupa escombros y bombea el agua por la ventana.

**e** **Entrada de carga**

Conecte el cable de carga

**f** **Pista**

Mejorar la capacidad del dispositivo para escalar paredes y diversos obstáculos.

**g** **Cepillo de fregar**

Quite toda la suciedad y enróllela en el dispositivo.

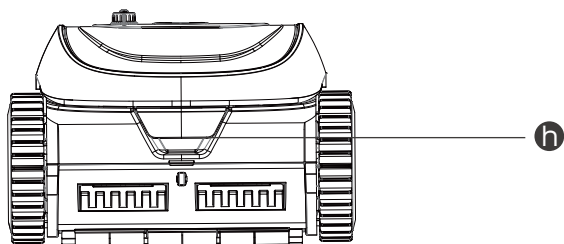

**h** **Mango de la cubierta del filtro**

Sosténgalo y presione el borde para abrir la cubierta.

# Descripción general externa del producto

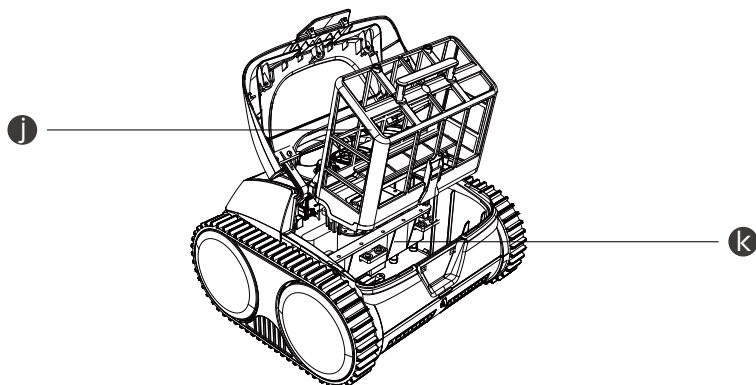

## j Cesta de filtro





Almacene la suciedad y los residuos recogidos; debe ser lavado después de cada uso.

## k Parte sellada

Allí se sellan los componentes importantes. Por su seguridad, no intente desmontarlo sin autorización.

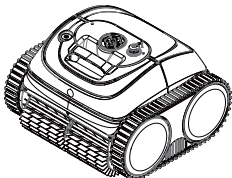
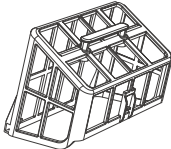
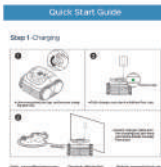
No use el dispositivo cuando la cubierta superior o los cepillos de fregar estén rotos. Si hay alguna fuga de líquido desde la parte de sellado, deje de cargar o hacer usar el dispositivo.

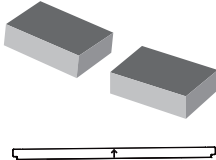
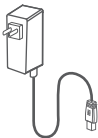
## Lista de contenido

 <p>Dispositivo x 1</p>	 <p>Cesta de filtro x 1</p>	 <p>Guía de inicio rápido x 1</p>	 <p>Manual de usuario x 1</p>
 <p>Piezas flotantes</p>	 <p>Cargador x 1</p>	 <p>Gancho x 1</p>	



## Carga tu nuevo WYBOT C1 (OS7010C)

El dispositivo tiene una batería recargable de iones de litio y es necesario cargarla antes del primer uso y cuando la batería esté baja.

Conecte su dispositivo a una toma de corriente utilizando el cable y el adaptador incluidos.

### Nota:

1. Al cargar, debe asegurarse de que su dispositivo esté al menos a 3 m (aprox. 10 pies) del borde de la piscina
  2. Para reducir el riesgo de incendio, mantenga su dispositivo y adaptador alejados de la luz solar directa o del agua durante la carga
  3. Para su importante seguridad, debe verificar que el dispositivo esté apagado y que la entrada de carga esté seca antes de cargarlo.
- El mejor entorno de carga es a temperaturas como de 32 °F -95 °F (0 °C -35 °C), una humedad relativa del 5 % al 95 %.

El adaptador tiene un indicador que mostrará una luz azul ● que indica el estado de la fuente de alimentación.

El indicador LED en la parte frontal del dispositivo pasará de una luz intermitente ● a una otra luz durante la carga ●. y se volverá una luz ● fija cuando esté completamente cargado.

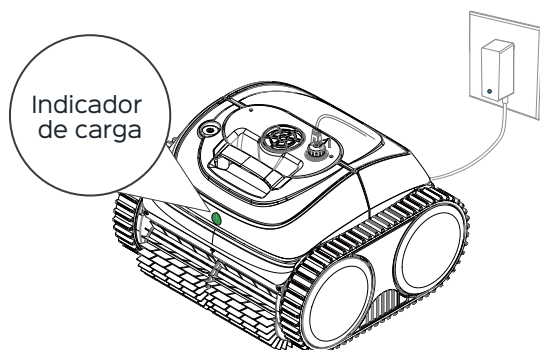

A continuación se muestra la de las luces LED, puede consultarla para conocer diferentes estados del dispositivo.

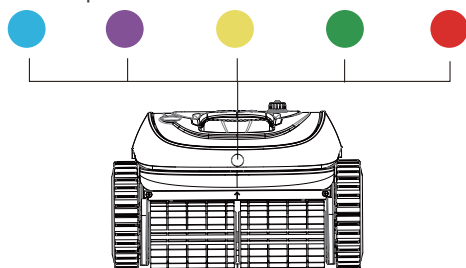

Luz LED	Indicación	Estado
●	Sólido	Encendido
	Brillante	bajo trabajo
●	Sólido	Conexión a la aplicación
●	Brillante	Carga en curso, batería baja o en autoaparcamiento en la piscina
●	Brillante	Cargando en progreso
	Sólido	Completamente cargado
●	Sólido o intermitente	Falla

### Nota:

1. Cuando la luz amarilla parpadea, debes sacar el dispositivo del agua y cargarlo.
2. Si la luz LED roja está encendida, puede encontrar una solución en la solución de problemas en este manual o llamar al servicio técnico.

## Configura tu nuevo WYBOT C1 (OS7010C)

Puede encender el dispositivo presionando el botón de encendido/apagado. El indicador LED en el frente mostrará una luz fija ● cuando el dispositivo esté encendido

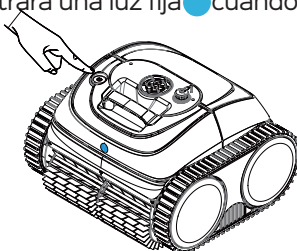

### Nota:

El ● LED seguirá parpadeando indicando batería baja cuando encienda el dispositivo y deberá cargarlo inmediatamente.

### Conéctate a tu aplicación

Puede descargar la aplicación WYBOT en su dispositivo móvil inteligente escaneando el código QR a continuación, o desde Google Play o App Store.

	iOS	Android
	iOS 15.0 o posterior	Android 8.0 o posterior

## Elige tu modo de limpieza

Después de conectarse a su aplicación, puede preestablecer un modo de limpieza adecuado para su dispositivo. Hay 4 modos de limpieza y se puede ver los detalles a continuación.

Modo	Rango de limpieza
limpieza completa de piscina	Pared+Suelo+Línea de flotación
Sólo piso	Piso
Sólo pared	Muro
Pared luego piso	Pared *1+ Piso *1
ECO piso	Mayor tiempo de ejecución que el modo de limpieza "Sólo suelo"

### Nota:

1. Puede restablecer sus modos de limpieza a través de la aplicación antes de colocar el dispositivo en la piscina. El modo predeterminado es en la Pared y luego piso.
2. Si el dispositivo se reinicia, ingresará automáticamente al modo de limpieza que configuró la última vez.

Preestablezca su ciclo de limpieza a través de la aplicación

Puede comenzar a programar su ciclo de limpieza haciendo clic en el "temporizador de ciclo" en la aplicación y seleccionando el que prefiera. Puede consultar lo siguiente para comprender mejor el principio de funcionamiento.

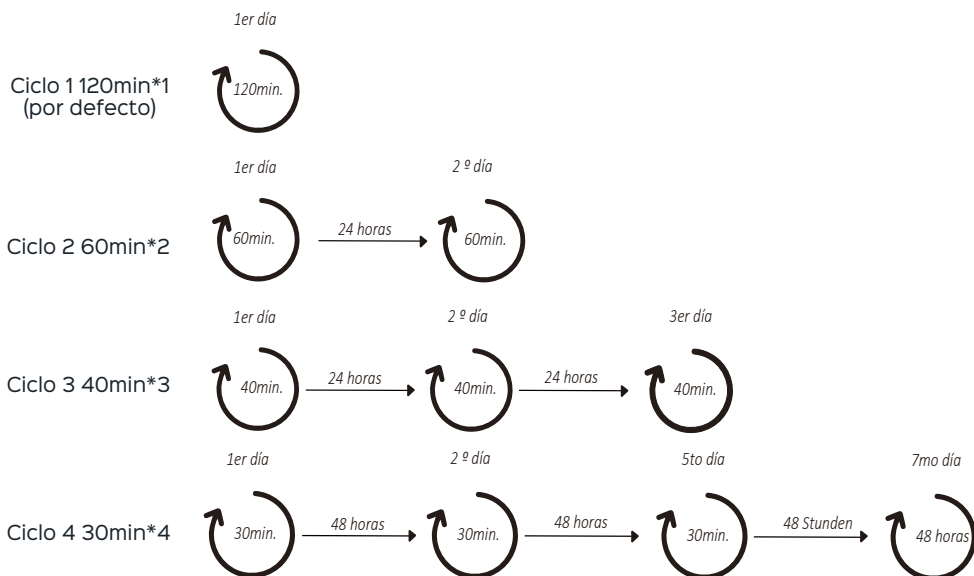

### Nota:

1. Si ha seleccionado un modo de limpieza cíclica, debe asegurarse de que el limpiador esté completamente cargado antes de usarlo.
2. El ciclo de limpieza predeterminado es una limpieza única durante 2 horas.
3. Si selecciona ciclos distintos al predeterminado, debe mantener el limpiador en la piscina para completar todos los ciclos .

## Ejecute su nuevo WYBOT C1 (OS7010C)

Sostenga el mango del limpiador y colóquelo en la piscina dentro de 3 minutos; de lo contrario, el dispositivo se apagará.

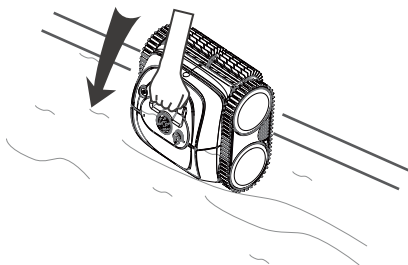

Deje que se hunda hasta el suelo para vaciar el aire atrapado en el interior.

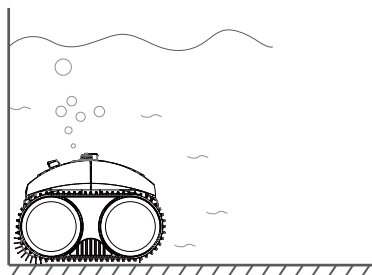

### Nota:

Para lograr un rendimiento de limpieza óptimo, debe asegurarse de que la profundidad del agua de la piscina esté al menos a 50 cm (19,5 pulgadas) de altura desde la parte superior del dispositivo.

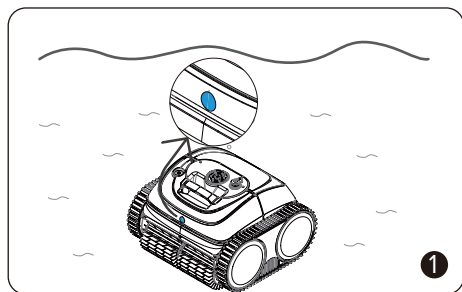

Aproximadamente 20 segundos de calibración automática en el piso, la luz indicadora parpadeará en azul. El limpiador está listo para limpiar.

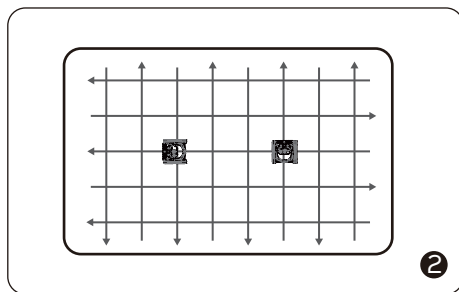

El limpiador comienza a limpiar paredes, piso y línea de agua de forma predeterminada o en su equipo.

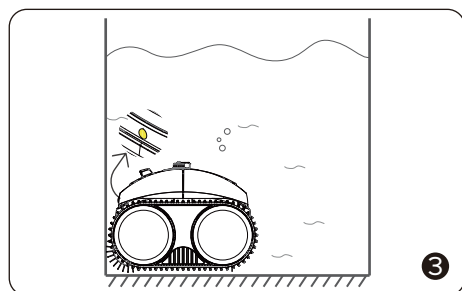

El dispositivo se moverá automáticamente para detenerse en el borde de la pared cuando termine de limpiar o cuando la batería esté baja

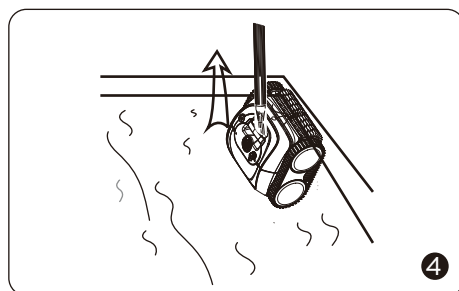

Puede insertar el gancho incluido en una barra de piscina y sacar el limpiador de la piscina.

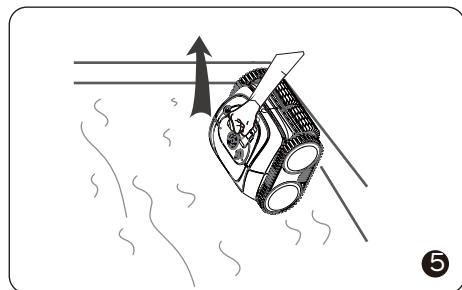

Debes sacar el limpiador verticalmente para drenar el agua del interior rápidamente.

### Nota:

Si tienes preestablecido un ciclo de limpieza diferente al predeterminado, deberás dejar el limpiafondos en la piscina para completar todo el ciclo.

## HACER UNA LIMPIEZA DEL FILTRO

Sostenga el asa de la tapa del filtro, presione y ábrala.

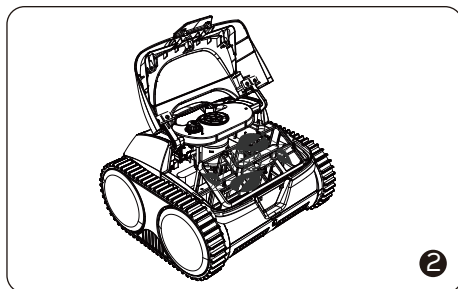
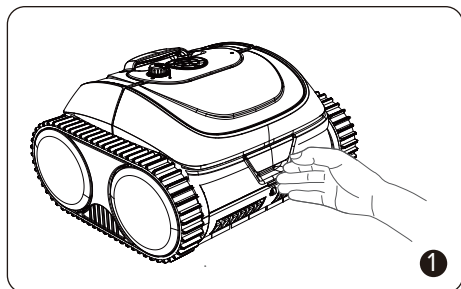

### Anmerkung:

1. Debe asegurarse de que el dispositivo esté apagado cuando abra la cubierta superior.
2. Es necesario limpiar la cesta del filtro antes de secarla.

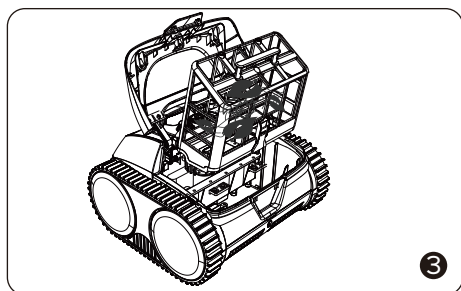

Saque la cesta del filtro.

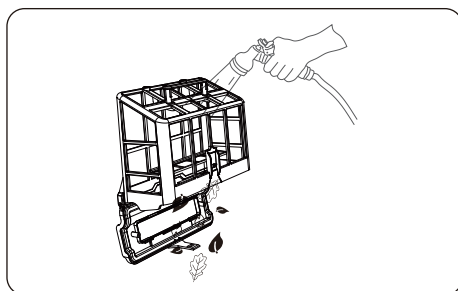

Vacíe todos los residuos y enjuáguelos con agua limpia.

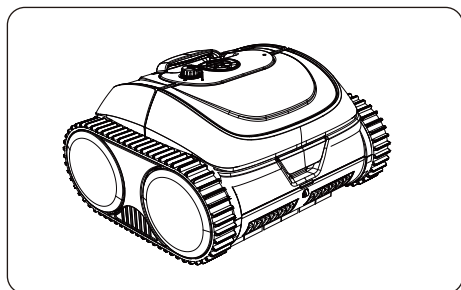

Después de enjuagar, coloque la cesta del filtro en el limpiador y cierre la tapa.

## ESPECIFICACIÓN DEL DISPOSITIVO

Nombre	WYBOT C1 (OS7010C)
Tamaño de la piscina	120m2 ~150m2
Profundidad	9,8 pies (3 m)
Dimensión del dispositivo	360(largo)*390(ancho)*260(alto) mm
Peso	8 kilos
Tiempo de ejecución	120min.~150min.
Tiempo de carga	8 kilos
Potencia	65W
Entrada del cargador	100-240 V, 50-60 Hz
Salida del cargador	25,2 V/1,78 A
Capacidad de la batería	4600mAh
Filtro	11,5 m <sup>3</sup> /H
Tasa de flujo	11,5 m <sup>3</sup> /H
Velocidad de movimiento	16 m/min
Resistencia al agua	IPX8
Conexión de la aplicación	Disponible
Actualización OTA	Disponible

## GARANTÍA LIMITADA

1. Todos los limpiadores de piscina WYBOT del mercado han sido inspeccionados y autorizados para su venta según las leyes locales.
2. La duración de la garantía para la batería, el motor y la PCB es de dos (2) años a partir de la fecha de compra. Las piezas consumibles, incluida la cesta del filtro, el cepillo, las ruedas, etc., están fuera de la garantía.
3. La garantía se aplica únicamente a los compradores originales y no es válida para reventa ni ningún otro tipo de transferencia.

4. Cualquier daño a la unidad causado por un uso inadecuado, reparación o desmontaje no autorizado no estará cubierto por la garantía de WYBOTICS CO., LTD.

5. Se deberá presentar el número de pedido o registro para cualquier reclamo o reparación dentro del período de garantía.

## CÓMO MANTENER SU DISPOSITIVO

Debes seguir los pasos para guardar tu limpiador para que mantenga un buen rendimiento.

- a) Asegúrese de que el dispositivo esté apagado
- b) Seque el limpiador y la cesta del filtro.
- c) Cargue completamente la batería
- d) Guarde el limpiador en un lugar fresco y ventilado, lejos de la luz solar directa, fuentes de calor, heladas y apriételo con una temperatura ambiente entre 5 °C / 41 °F y 45 °C / 113 °F.

Cargue el limpiador cada tres meses para garantizar una duración óptima de la batería.

### **Nota:**

Si su dispositivo no funciona después de un período prolongado de batería baja o de estar apagado, comuníquese con el equipo de posventa para obtener ayuda. Por su seguridad, no intente desmontarlo sin autorización.

## PREGUNTAS FRECUENTES Y SOLUCIÓN DE PROBLEMAS

Q: ¿Qué formas de piscinas y materiales de construcción son adecuados para el limpiador?

A: La máquina se puede aplicar a piscinas de formas rectangulares, ovaladas o irregulares. Los materiales de construcción aplicables incluyen PVC, gunita y otros materiales de alta fricción. (Es posible que los materiales resbaladizos como azulejos, mosaicos y acrílicos no funcionen bien y sea necesario realizar algunas modificaciones).

Q: ¿Los obstáculos como escalones, zonas con aguas poco profundas, desagües, pendientes, etc. en la piscina afectarán la operación?

A: La máquina puede subir escalones, desagües y zonas de aguas poco profundas

Si se encuentra en las siguientes situaciones al utilizar el limpiador, puede consultar la tabla y resolver el problema usted mismo.

### **Nota:**

Si no puede encontrar una solución en la tabla, comuníquese con el equipo de posventa.



NO.	Asuntos	Detalles	Posibles causas	Solución sugerida
1	El dispositivo no funciona	Una luz roja fija	El impulsor está atascado	Revise el impulsor y limpie las partículas extrañas.
		Una luz roja intermitente	Protección del motor	Reanudar
		Una luz roja intermitente	No coloque el dispositivo en el agua o cuando la piscina es poco profunda.	Reinicie y póngalo en la piscina inmediatamente. Asegúrese de que la profundidad del agua sea superior a 0,5 m.
		Una luz amarilla intermitente	Batería BAJA	Cargue completamente el dispositivo y reinicie
2	Imposible cargar	La luz roja parpadea	Contacto pobre	Vuelva a enchufar el cargador
3	No trepes por las paredes		Materiales de construcción resbaladizos	Pegue las piezas flotantes (comuníquese con el equipo de servicio para obtener instrucciones).
			Agua demasiada sucia	Vuelva a instalar la cesta del filtro.
4	Escalada anormal en la pared	Subiendo lentamente	Cesta del filtro bloqueada	Vuelva a instalar la cesta del filtro.
		Hundirse lejos de la pared o flotar en el agua.	Tomar aire	Pegue las piezas flotantes (comuníquese con el equipo de servicio para obtener instrucciones).
			Modo de limpieza incorrecto	Vuelva a instalar la cesta del filtro.
5	Solo limpia una parte del área y no puede limpiar toda la piscina.		El firmware no es el más reciente	Conéctese a la aplicación y vuelva a elegir un modo de limpieza adecuado
			Firmware nicht auf dem neuesten Stand	Conéctese a la APP y actualice el firmware
6	boca arriba cuando está en el suelo		Cesta del filtro bloqueada	Vuelva a instalar la cesta del filtro.
7	No limpiar según la ruta de limpieza establecida		Encuentro con obstáculos	Vuelva a instalar la cesta del filtro.
	No se puede conectar a la aplicación		Dispositivo apagado	Reanudar
8	No se puede conectar la APP cuando el dispositivo está en la piscina		No disponible	Conecte el dispositivo en la orilla.

## CERTIFICACIÓN

Los limpiadores robóticos WYBOT han superado todas las pruebas de rendimiento y fiabilidad, y también han obtenido las certificaciones pertinentes de los países en los que se venden. usted puede estar seguro.



## ATENCIÓN AL CLIENTE DE WYBOT

Debido a la necesidad de mejorar continuamente los productos, los productos del manual están sujetos a los productos reales, y WYBOTICS CO.,LTD. se reserva el derecho de actualizar los productos.

Si encuentra algún problema durante el uso, comuníquese con el equipo de posventa. Para obtener más detalles, comuníquese con el sitio web de WYBOT-ICS [www.wybotpool.com](http://www.wybotpool.com)

Servicio al cliente Wybot:  
Correo electrónico: [support@wybotpool.com](mailto:support@wybotpool.com)  
Facebook: @WybotPool  
Teléfono: 1-866-777-6655



# WYBOT

[www.wybotpool.com](http://www.wybotpool.com)

Correo electrónico: [support@wybotpool.com](mailto:support@wybotpool.com)

Facebook: @WybotPool

WYBOTICS CO., LTD

No.30, Zona Oeste de la Calle 4 Zhongnan, TEDA Tianjin, China

Todos los nombres comerciales son marcas comerciales registradas de los respectivos fabricantes enumerados.



# WYBOT

## Manual do Utilizador do Robot de Limpeza para Piscinas

WYBOT C1(OS7010C)

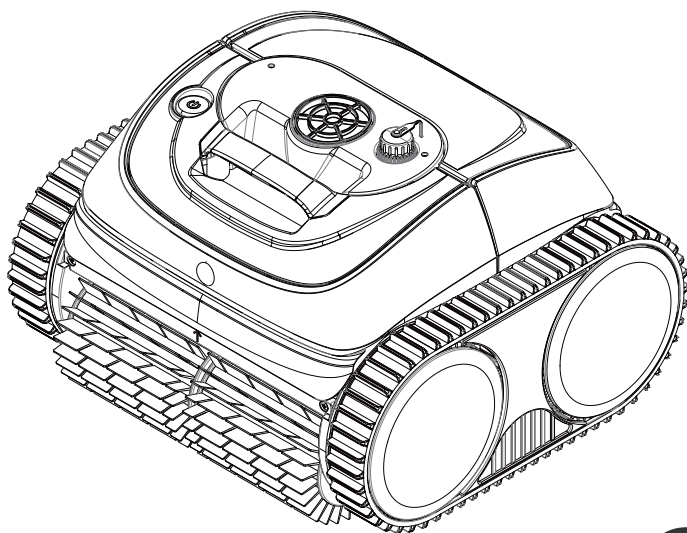

PU

Leia este manual na íntegra antes de usar o seu novo robot de limpeza para piscinas e guarde-o para referência futura.



# WYBOT

Muito obrigado por escolher um produto WYBOT, a sua preferência representa muito para nós. Temos por missão oferecer-lhe sempre as melhores soluções para facilitar a sua vida na hora de proceder à limpeza da piscina, de modo a que lhe sobre mais tempo para desfrutar em família.

Este robot de limpeza de piscinas WYBOT foi concebido para lhe assegurar uma limpeza de piscina completa, com elevada eficiência, baixo consumo de energia e grande facilidade de utilização.

A sua aparência única e funções de alto desempenho, como a ativação por meio de um só botão, aliadas a um grande poder de sucção e lavagem, filtragem fina, navegação inteligente, controlo remoto e grande compatibilidade com piscinas de múltiplos formatos e materiais, garantem à sua piscina uma limpeza conveniente, inteligente e de qualidade.

Para quaisquer questões, não hesite em visitar o nosso site ou contactar-nos via e-mail. Agradecemos todo e qualquer feedback que nos possa ajudar a continuar a melhorar os nossos produtos.

Leia atentamente o manual antes de utilizar o robot de limpeza. A sua segurança é o mais importante. Utilize o aparelho sempre de acordo com as instruções contidas neste manual. A WYBOTICS Co., Ltd. não se responsabiliza por quaisquer perdas ou danos causados por utilização incorreta.

## Cuidado

A não utilização do aparelho de acordo com as indicações e advertências presentes neste manual pode provocar eletrocussão, ferimentos graves ou a morte.

- 1.Utilize apenas acessórios comercializados ou recomendados pela WYBOTICS Co., Ltd.
- 2.Seque a tomada de carregamento após cada limpeza. A presença de humidade na tomada de carregamento pode provocar choque elétrico.
- 3.Não carregue o robot de limpeza enquanto este estiver em funcionamento (indicador aceso).
- 4.Utilize apenas o carregador original. Não utilize o carregador deste aparelho com quaisquer outros dispositivos. Uma utilização incorreta pode resultar em sobreaquecimento ou em fuga de líquido corrosivo da bateria.
- 5.Certifique-se de que dispõe de uma tomada elétrica com ligação à terra protegida por um interruptor de circuito de falha de terra (GFCI) e um disjuntor diferencial (ELI).
- 6.Não utilize o carregador se o cabo estiver danificado, para prevenir o risco de choque elétrico.
- 7.Não utilize qualquer cabo de extensão para ligar o carregador.
- 8.Este robot não é um brinquedo. Não deixe que as crianças subam para cima do aparelho ou brinquem com ele.
- 9.Não permita às crianças utilizar ou efetuar qualquer manutenção do aparelho.
- 10.Não entre na piscina enquanto o aparelho efetua a limpeza.
- 11.Não exponha nem carregue o aparelho em ambientes inflamáveis.
- 12.A desmontagem das peças seladas do aparelho só pode ser realizada por profissionais autorizados.
- 13.Não utilize o aparelho enquanto o filtro da piscina estiver em funcionamento.

## Atenção

A não utilização do aparelho de acordo com as indicações e advertências presentes neste manual pode danificar o aparelho ou causar lesões no utilizador.

- 1.Carregue o aparelho antes da primeira utilização.
- 2.Não carregue demasiado o aparelho para não comprometer a vida útil da bateria.
- 3.Carregue o aparelho antes de o guardar durante um período prolongado (mais de 6 meses) para prolongar a vida útil da bateria.
- 4.Não se esqueça de lavar e limpar o cesto de filtragem após cada utilização.
- 5.Guarde o aparelho num local fresco e ventilado, longe da luz solar direta e de qualquer fonte de calor.
- 6.Utilize este robot de limpeza de piscinas apenas quando a água apresentar as seguintes condições:



Cloro	Max. 4 mg/L
pH	7.0 - 7.8
Temperatura	41 - 95 °F (5 - 35 °C)
NaCl	Máximo 5.000 PPM

# ÍNDICE

<b>APRESENTAÇÃO RÁPIDA DO WYBOT C1 (OS7010C)</b>	<b>01</b>
Vista Geral do Interior do Produto	01
Vista Geral do Exterior do Produto	02
Conteúdo da Embalagem	02
<b>PRIMEIROS PASSOS</b>	<b>03</b>
Carregamento do seu novo WYBOT C1 (OS7010C)	03
<i>Configuração do seu novo WYBOT C1 (OS7010C)</i>	04
<i>Associação à App</i>	04
Escolha o modo de limpeza	05
<b>SELEÇÃO DO CICLO DE LIMPEZA ATRAVÉS DA APP</b>	<b>05</b>
<b>COLOCAÇÃO EM FUNCIONAMENTO DO SEU NOVO WYBOT C1 (OS7010C)</b>	<b>06</b>
<b>LIMPEZA DO FILTRO</b>	<b>08</b>
<b>CARACTERÍSTICAS DO APARELHO</b>	<b>09</b>
<b>GARANTIA LIMITADA</b>	<b>09</b>
<b>MANUTENÇÃO DO APARELHO</b>	<b>10</b>
<b>PERGUNTAS FREQUENTES E RESOLUÇÃO DE PROBLEMAS</b>	<b>10</b>
<b>CERTIFICAÇÃO</b>	<b>12</b>
<b>APOIO AO CLIENTE WYBOT</b>	<b>12</b>

## Vista Geral do Interior do Produto

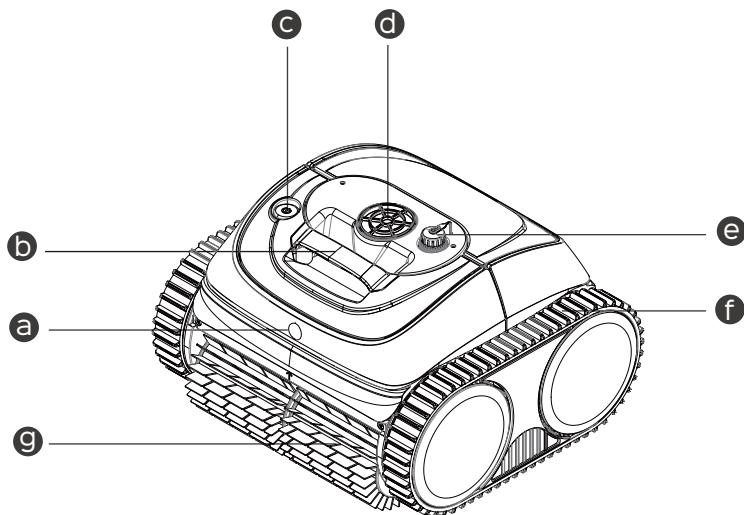

**a** Indicador LED

O estado do dispositivo é sinalizado através de indicadores luminosos de cores diferentes

**b** Pega

Permite remover o aparelho da água e transportá-lo

**c** Botão de ligar/desligar

Ligar/desligar o aparelho

**d** Bomba

Aspira detritos e bombeia água através da abertura

**e** Tomada de Carregamento

Ligação do cabo de carregamento

**f** Controle

Aumenta a capacidade do dispositivo para escalar paredes e ultrapassar obstáculos

**g** Escova de Limpeza

Solta a sujeira e empurra-a para o interior do aparelho

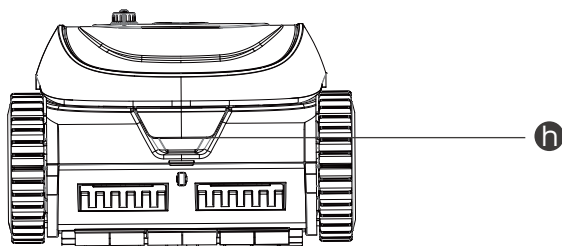

**h** Pega da Tampa do Filtro

Segurar e premir a extremidade para abrir a tampa

# Vista Geral do Exterior do Produto

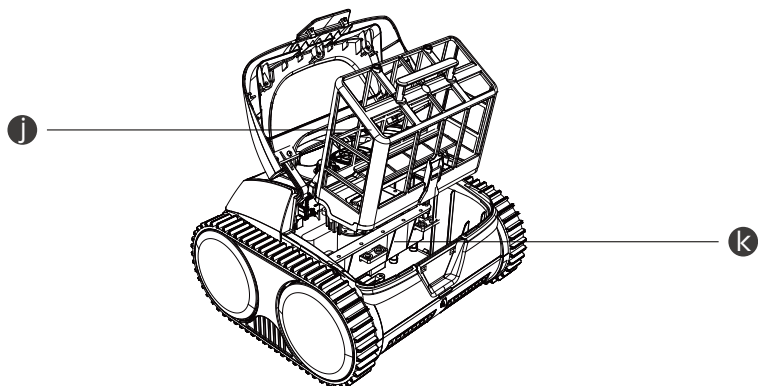

## **j** Cesto de Filtragem





Armazena a sujidade recolhida; requer limpeza após cada utilização.

## **k** Parte Selada

Esta área selada alberga uma série de componentes vitais do aparelho. Para sua segurança, não tente desmontá-la.

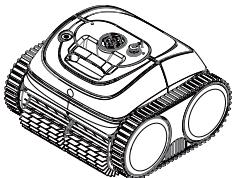
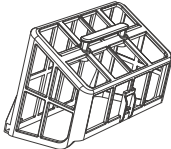
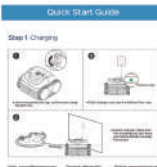
Não coloque o aparelho em funcionamento se a tampa superior ou as escovas de limpeza estiverem danificadas. Interrompa imediatamente o funcionamento ou carregamento do aparelho caso identifique qualquer fuga de líquido a partir da parte selada.

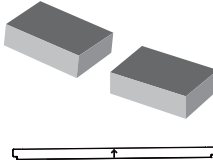
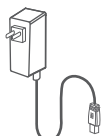
## Conteúdo da Embalagem

 <p>Dispositivo x 1</p>	 <p>Cesto de filtragem x 1</p>	 <p>Guia Rápido x 1</p>	 <p>Manual do Utilizador x 1</p>
 <p>Peças flutuantes</p>	 <p>Carregador x 1</p>	 <p>Gancho x 1</p>	

### Carregamento do seu novo WYBOT C1 (OS7010C)

Este dispositivo está equipado com uma bateria recarregável de íões de lítio, que será necessário carregar antes da primeira utilização e sempre que esteja fraca. Ligue o aparelho a uma tomada elétrica utilizando o cabo e o adaptador fornecidos.

#### Nota:

1. Durante o carregamento, mantenha o aparelho a uma distância mínima de 3 m (aprox.10 ft) de distância da borda da piscina.
  2. Para reduzir o risco de incêndio, mantenha o aparelho e o adaptador afastados da água e da luz solar direta durante o carregamento.
  3. Para sua segurança, verifique se o aparelho está desligado e se a porta de carregamento está seca antes de carregar.
- Ambiente de carregamento ideal: temperatura entre 32 °F -95 °F (0 °C -35 °C) e humidade relativa entre 5 e 95%.

O adaptador possui um indicador luminoso, de cor azul, ● que indica o estado da alimentação elétrica.

O indicador LED na parte dianteira do aparelho ilumina-se ●, passando a intermitente ● durante o carregamento. A luz fica fixa ● quando o aparelho se encontra completamente carregado.

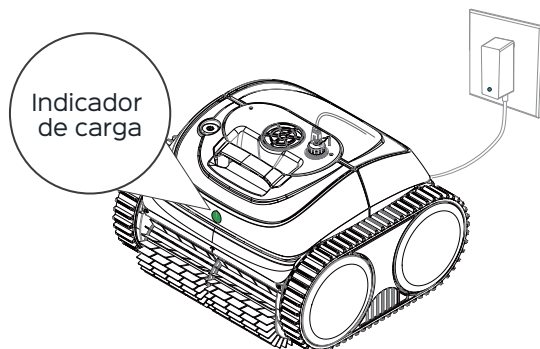

Abaixo, pode consultar os significados dos indicadores LED do aparelho, correspondentes a diferentes estados.

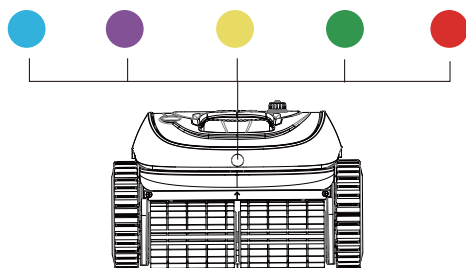

Luz LED	Significado	Estado
●	Fixa	Ligado
	Intermitente	Em trabalho
●	Fixa	A estabelecer ligação à app
●	Intermitente	Carregamento em curso, bateria fraca ou auto-estacionamento na piscina
●	Intermitente	Carregamento em curso
	Fixa	Completamente carregado
●	Fixa ou intermitente	Erro

### Nota:

1. Quando a luz amarela ficar intermitente, retire o aparelho da água e carregue-o.
2. Se a luz LED vermelha acender, investigue a eventual anomalia e respetiva solução utilizando a secção de resolução de problemas deste manual ou contacte o serviço de assistência técnica.

## Configuração do seu novo WYBOT C1 (OS7010C)

Prima o botão ligar/desligar para ligar o dispositivo. O indicador LED frontal apresenta um ● fixo quando o aparelho se encontra ligado.



### Nota:

Em caso de bateria fraca, o LED apresentará ● intermitente ao ligar e será necessário carregar imediatamente o aparelho.

### Associação à App

Pode descarregar a app WYBOT para dispositivos móveis a partir do Google Play ou da App Store ou utilizando o código QR a seguir.

	iOS	Android
	iOS 15.0 ou posterior	Android 8.0 ou posterior

## Escolha o modo de limpeza

Após associar o aparelho à app, é possível selecionar os modos de limpeza pretendidos. Existem 4 modos de limpeza, detalhados em seguida.

Modo	Alcance
Limpeza completa da piscina	Parede + Fundo + Linha de Água
Apenas fundo	Fundo
Apenas parede	Parede
Parede, seguida do fundo	Parede *1+ Fundo *1
ECO fundo	Tempo de execução mais longo do que o modo de limpeza 'Somente piso'

### Nota:

1. Pode selecionar o modo de limpeza através da app, antes de colocar o aparelho na piscina. O modo predefinido é "Parede, seguida do fundo".
2. Se o robot for reiniciado, entrará automaticamente no último modo de limpeza definido.

### Seleção do ciclo de limpeza através da app

Para programar o seu ciclo de limpeza, prima "cycle timer" (temporizador de ciclos) na app e seleccione o pretendido. Veja os detalhes a seguir para conhecer melhor o seu funcionamento.

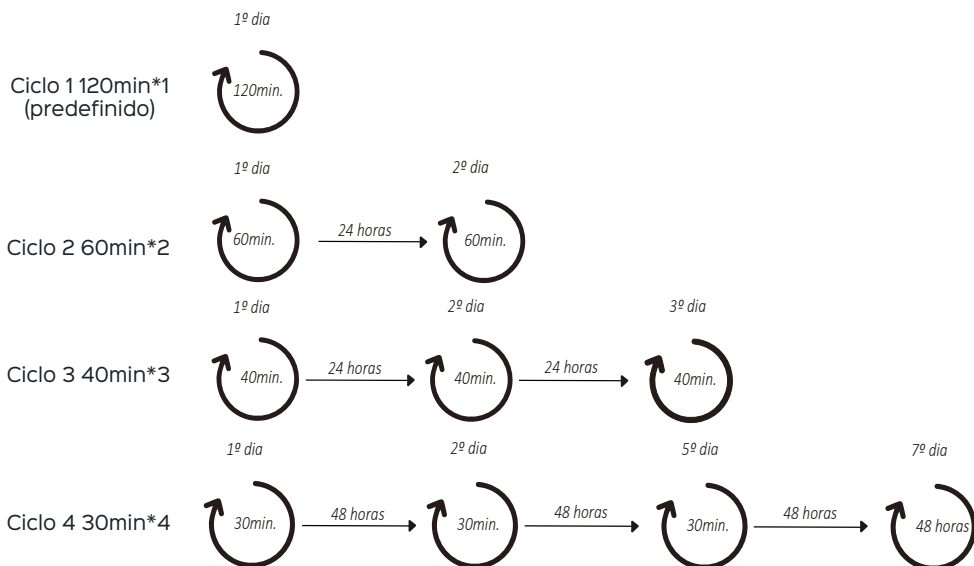

### Nota:

1. Se tiver selecionado um ciclo de limpeza, certifique-se de que o aparelho está completamente carregado antes de o utilizar.
2. O ciclo de limpeza predefinido é uma limpeza única, de 2 horas.
3. Se selecionar ciclos diferentes do predefinido, mantenha o aparelho dentro da piscina até os concluir na totalidade.

## Colocação em funcionamento do seu novo WYBOT C1 (OS7010C)

Segure o robot de limpeza pela pega e coloque-o na piscina. Se não o fizer, o aparelho desliga-se automaticamente após 3 minutos.

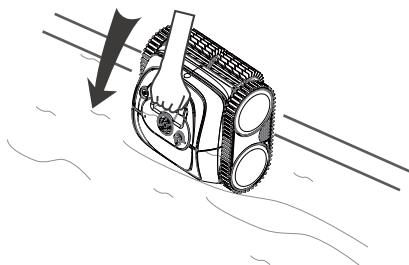

Deixe-o afundar até atingir o fundo para libertar o ar retido no interior.

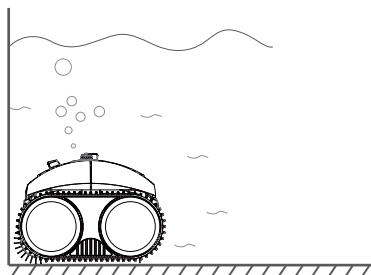

### Nota:

Para um desempenho de limpeza ideal, é necessário que a profundidade da água da piscina seja igual ou superior a 50 cm (19,5 in) em relação ao topo do aparelho.



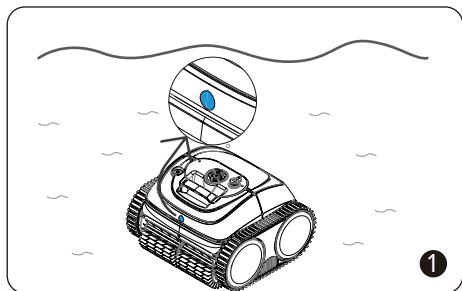

O indicador luminoso fica azul intermitente após cerca de 20 segundos de calibração automática no fundo da piscina. O robot está pronto a começar a limpeza.

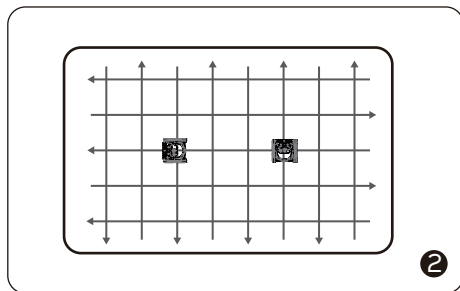

O aparelho começa a limpar as paredes, o fundo e a linha de água da piscina, segundo o ciclo predefinido ou selecionado pelo utilizador.

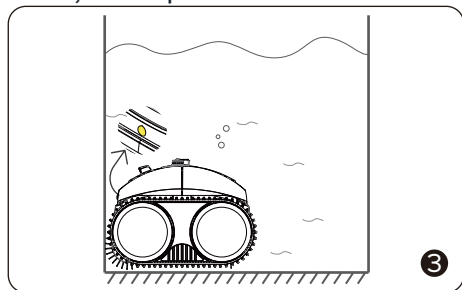

O aparelho desloca-se automaticamente até parar junto à borda da parede após terminar a limpeza ou em caso de bateria fraca.

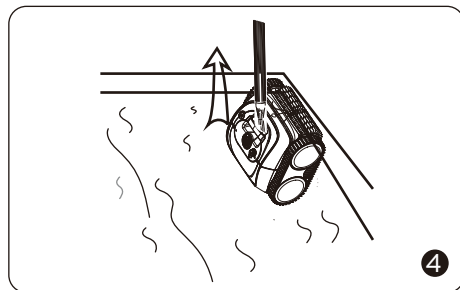

Pode inserir o gancho incluído numa vara para piscinas e assim içar o robot para o exterior.

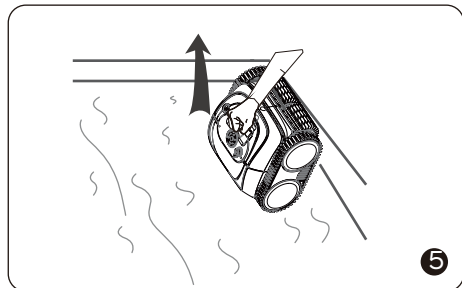

Retire o robot de limpeza da piscina na vertical, para escoar rapidamente a água do seu interior.

### Nota:

Se tiver escolhido um ciclo diferente do predefinido, mantenha o aparelho dentro da piscina até o concluir na totalidade.

## LIMPEZA DO FILTRO

Segure a pega da tampa do filtro e prima para abrir.

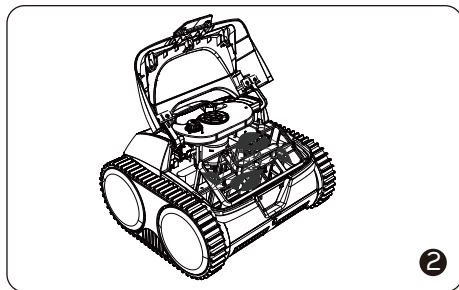
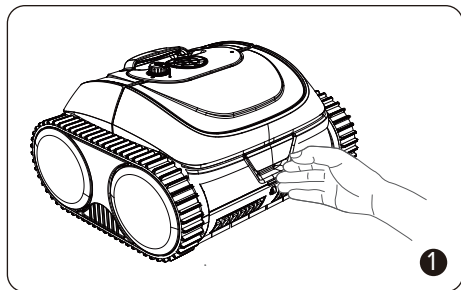

### Anmerkung:

1. Certifique-se de que o aparelho está desligado antes de abrir a tampa superior.
2. É necessário limpar o cesto de filtragem antes de o secar.

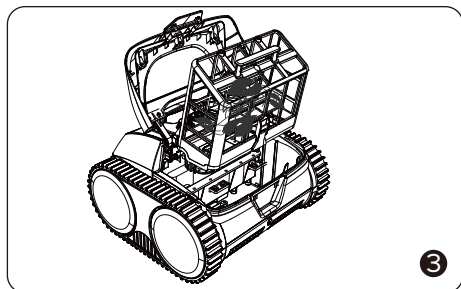

Retire o cesto de filtragem.

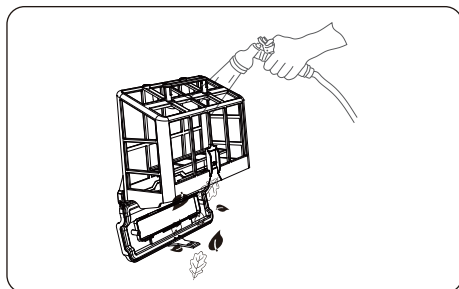

Remova quaisquer detritos que nele se encontrem retidos e passe-o por água limpa.

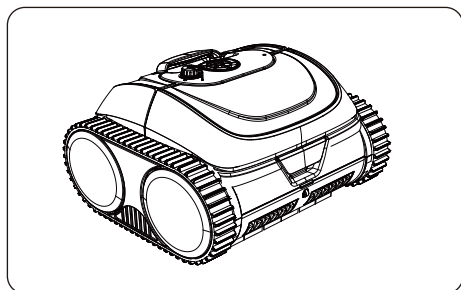

Após a limpeza, coloque o cesto de filtragem no aparelho e feche a tampa.

## CARACTERÍSTICAS DO APARELHO

Nome	WYBOT C1 (OS7010C)
Dimensões da Piscina	120m2 ~150m2
Profundidade	9,8 ft (3 m)
Dimensões do Aparelho	360(C)*390(L)*260(A) mm
Peso	8 kg
Autonomia em funcionamento	120 min.~150 min.
Tempo de carga	3 horas
Potência	65 W
Entrada do carregador	100-240 V, 50-60 Hz
Saída do carregador	25,2V/1,78A
Capacidade da Bateria	4600 mAh
Filtro	180 µm
Taxa de Fluxo	11,5 m3/H
Velocidade de Movimento	16 m/min
Resistência à Água	IPX8
Ligação à App	Disponível
Atualização OTA	Disponível

## GARANTIA LIMITADA

1. Todos os aparelhos de limpeza de piscinas WYBOT em comercialização são devidamente inspecionados e autorizados, de acordo com a legislação aplicável.
2. A bateria, motor e PCB estão cobertos por uma garantia de dois (2) anos a partir da data de compra. Os elementos consumíveis, como o cesto de filtragem, escova, rodas, etc., não estão cobertos pela garantia.
3. A garantia aplica-se apenas ao comprador original, não sendo válida em caso de revenda ou qualquer outro tipo de transferência.

4. Estão excluídos desta garantia da WYBOTICS Co. quaisquer danos resultantes por uma utilização incorreta, desmontagem ou reparação não autorizada do aparelho.
5. Por favor, indique-nos sempre o número de encomenda ou registo do seu aparelho em caso de reclamação ou pedido de reparação ao abrigo da garantia.

## MANUTENÇÃO DO APARELHO

Siga estes passos na hora de guardar o seu robot de limpeza, a fim de assegurar o seu bom desempenho.

- a) Certifique-se de que o aparelho está desligado
- b) Seque o aspirador e o cesto de filtragem
- c) Carregue totalmente a bateria
- d) Guarde o aparelho em local fresco e ventilado, sem pesos por cima, afastado de fontes de calor e ao abrigo de geada e da luz solar direta, a temperatura ambiente entre 5 °C / 41 °F e 45 °C / 113 °F.
- e) Carregue o aparelho a cada três meses para maximizar a vida útil da bateria.

### Nota:

Se o seu robot não funcionar após um longo período com a bateria fraca ou desligado, por favor, entre em contacto com o serviço de assistência pós-venda. Para sua segurança, não tente desmontá-la.

## PERGUNTAS FREQUENTES E RESOLUÇÃO DE PROBLEMAS

Que formatos e materiais de construção de piscinas são compatíveis com este robot de limpeza?

R: Este aparelho pode ser utilizado em piscinas enterradas de formato retangular, oval ou irregular. É compatível com piscinas feitas/revestidas a PVC, betão projetado (gunite) e outros materiais de atrito elevado. (Poderá não funcionar corretamente em materiais escorregadios, como acrílico, mosaico e outros revestimentos cerâmicos, requerendo algumas adaptações).

P: O funcionamento é afetado por degraus, áreas pouco profundas, ralos, declives e outros obstáculos do género, presentes no interior da piscina?

R: Este robot é capaz de subir degraus, ultrapassar ralos e chegar a zonas pouco profundas.

Se se deparar com alguma das seguintes situações durante a utilização do aparelho, por favor, consulte a seguinte tabela de anomalias e respetivas

### Nota:

Se não conseguir encontrar uma solução na tabela, agradecemos que entre em contacto com o serviço de pós-venda.

Não.	Problemas	Detalhes	Causa Provável	Solução Sugerida
1	O aparelho não funciona	Luz vermelha fixa	Impulsor preso	Verifique e limpe o impulsor
		Luz vermelha intermitente	Proteção do motor	Reiniciar
		Luz vermelha intermitente	O aparelho não foi colocado na água ou a água da piscina é demasiado rasa	Reinicie o aparelho e coloque-o imediatamente na piscina. Certifique-se de que a profundidade da água é superior a 0,5 m.
		Luz amarela intermitente	Bateria fraca	Carregue o aparelho completamente e reinicie-o
2	O aparelho não carrega	Luz do carregador intermitente	Mau contacto	Volte a ligar o carregador
3	O aparelho não consegue subir paredes		Piscina revestida de material demasiado escorregadio	Instale as peças flutuantes (Contacte o serviço de apoio para mais instruções).
			Água demasiado suja	Limpe o cesto de filtragem
4	Anomalias ao subir paredes	Subida lenta	Cesto de filtragem bloqueado	Limpe o cesto de filtragem
		O aparelho afunda-se longe da parede ou flutua na água	Entrada de ar	Instale as peças flutuantes (Contacte o serviço de apoio para mais instruções).
			Cesto de filtragem bloqueado	Limpe o cesto de filtragem
5	O aparelho não limpa a totalidade da piscina		Modo de limpeza incorreto	Ligue o aparelho à app e seleccione um modo de limpeza adequado
			Firmware desatualizado	Ligue o aparelho à app e atualize o firmware
6	O aparelho fica com a parte dianteira virada para cima quando se encontra no fundo da piscina		Cesto de filtragem bloqueado	Limpe o cesto de filtragem
7	O aparelho não segue o percurso de limpeza definido		O aparelho não consegue ultrapassar obstáculos	Limpe o cesto de filtragem
	Não é possível estabelecer ligação com a app		Dispositivo desligado	Reiniciar
8	Não é possível estabelecer ligação com a app quando o aparelho se encontra dentro da piscina		Indisponível	Estabeleça a ligação com o dispositivo fora de água

## CERTIFICAÇÃO

Os robots de limpeza de piscinas WYBOT são sujeitos aos mais rigorosos testes de desempenho e fiabilidade, obtendo sempre todas as certificações necessárias à sua comercialização nos países em que são vendidos. Use sem preocupações.



## APOIO AO CLIENTE WYBOT

Devido à necessidade de melhoria contínua dos produtos, as características e funcionamento do produto pode ser ligeiramente diferente do indicado neste manual. A WYBOTICS Co. reserva-se o direito de atualizar os seus produtos. Em caso de dúvida ou dificuldade de utilização, por favor, contacte o serviço de pós-venda. Para mais informações, visite o site da WYBOTICS em [www.wybot-pool.com](http://www.wybot-pool.com)

Apoio ao Cliente Wybot:  
E-mail: [support@wybotpool.com](mailto:support@wybotpool.com)  
Facebook: @WybotPool  
Tel: 1-866-777-6655



# WYBOT

[www.wybotpool.com](http://www.wybotpool.com)

Email: [support@wybotpool.com](mailto:support@wybotpool.com)

Facebook: @WybotPool

WYBOTICS CO., LTD

No.30, Zhongnan 4th Street West Zone, TEDA Tianjin, China

Todos os nomes de produtos referidos no presente são marcas registadas dos respetivos proprietários.





# WYBOT

## Manuale utente robot pulitore per piscine

WYBOT C1(OS7010C)

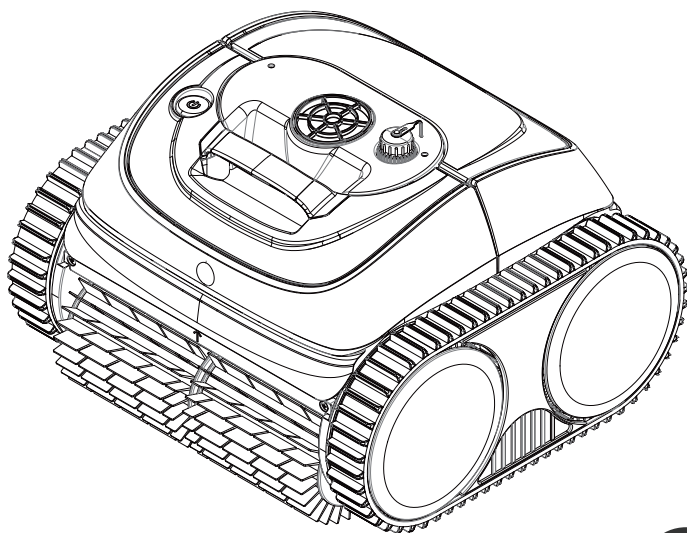

IT

Leggere l'intero manuale prima di utilizzare il nuovo robot pulitore per piscine e tenere questo manuale a portata di mano come riferimento.



# WYBOT

Grazie per aver scelto i prodotti WYBOT, il vostro supporto significa molto per noi. Fornire continuamente la soluzione migliore per liberarti dalla pulizia della piscina e goderti il tempo in famiglia è sempre il nostro obiettivo.

Il robot pulitore per piscine WYBOT è dedicato a offrirti alta efficienza, basso consumo energetico, facilità d'uso e lavori di pulizia approfonditi della piscina.

Il suo esclusivo aspetto e le sue affidabili funzioni, come l'attivazione con un solo pulsante, la potente aspirazione e il lavaggio, la filtrazione fine, la navigazione intelligente, il telecomando e l'elevata compatibilità con diverse forme e materiali di costruzione della piscina, vi assicurano una pulizia comoda, intelligente e ottimale.

Non esitate a contattarci via e-mail o visitare il nostro sito Web per qualsiasi domanda. Siamo molto lieti di sentire i tuoi consigli sul nostro miglioramento continuo.

Prima di utilizzare l'aspirapolvere, leggi attentamente il manuale. La tua sicurezza è la cosa più importante. Si prega di leggere e utilizzare il dispositivo secondo le istruzioni, WYBOTICS Co., Ltd. non è responsabile per eventuali perdite o lesioni causate da un uso improprio.

## AVVERTIMENTO

Il mancato utilizzo del dispositivo secondo le avvertenze può provocare lesioni gravi, folgorazione o morte.

- 1.Utilizzare solo gli accessori consigliati o venduti da WYBOTICS Co., Ltd.
- 2.Asciugare la porta di ricarica dopo ogni pulizia. La presa di ricarica con umidità può causare scosse elettriche.
- 3.Non caricare l'aspirapolvere mentre è in funzione ( la spia è accesa).
- 4.Utilizzare solo il caricabatterie originale e autorizzato. Evitare di caricare altri dispositivi con questo caricabatterie. Un uso improprio può causare surriscaldamento o perdita di liquido corrosivo dalla batteria.
- 5.Assicurarsi che la presa elettrica sia protetta da un interruttore differenziale (GFCI) e da un interruttore differenziale (ELI).
- 6.Non utilizzare una base di ricarica con cavo danneggiato per evitare scosse elettriche.
- 7.Non cercare di utilizzare una prolunga per collegare il caricabatterie.
- 8.Non permettere mai ai bambini di salire sull'aspirapolvere e sulla base di ricarica o di giocarci come se fossero un giocattolo.
- 9.Non consentire ai bambini di utilizzare o effettuare la manutenzione del dispositivo.
- 10.Non entrare nella piscina mentre l'aspirapolvere è in funzione.
- 11.Non esporre o caricare mai il dispositivo in ambienti infiammabili.
- 12.Solo i professionisti autorizzati possono smontare le parti di tenuta dell'aspirapolvere.
- 13.Non utilizzare l'aspirapolvere mentre il filtro della piscina è in funzione.

## Attenzione

Il mancato utilizzo del dispositivo secondo le avvertenze può causare danni al dispositivo o lesioni personali.

- 1.Caricare l'unità prima del primo utilizzo.
- 2.Non caricare eccessivamente l'aspirapolvere, ciò ridurrà la durata della batteria.
- 3.Caricare il pulitore prima di metterlo in magazzino per un lungo periodo (oltre 6 mesi) per mantenere una durata ottimale della batteria.
- 4.Ricordarsi di lavare e pulire il cestello del filtro dopo ogni utilizzo.
- 5.Conservare l'aspirapolvere in un luogo fresco e ventilato, lontano dalla luce solare diretta o da qualsiasi fonte di calore.
- 6.7.Utilizzare il pulitore per piscine solo nelle seguenti condizioni dell'acqua:

Cloro	Massimo 4 mg/l
pH	7.0 - 7.8
Temperatura	41 - 95 °F (5 - 35 °C)
NaCl	Massimo 5000 ppm

# INDICE

<b>WYBOT C (OS7010C) 1 IN PANORAMICA</b>	<b>01</b>
Panoramica interna del prodotto	01
Panoramica esterna del prodotto	02
Lista di imballaggio	02
<b>INIZIARE</b>	<b>03</b>
Ricarica il tuo nuovo WYBOT C1 (OS7010C)	03
<i>Configura il tuo nuovo WYBOT C1 (OS7010C)</i>	04
<i>Connettiti alla tua App</i>	04
Scegli la modalità di pulizia	05
<b>PREIMPOSTA IL CICLO DI PULIZIA TRAMITE L'APP</b>	<b>05</b>
<b>ESEGUI IL TUO NUOVO WYBOT C1 (OS7010C)</b>	<b>06</b>
<b>EFFETTUARE UNA PULIZIA DEL FILTRO</b>	<b>08</b>
<b>SPECIFICHE DEL DISPOSITIVO</b>	<b>09</b>
<b>GARANZIA LIMITATA</b>	<b>09</b>
<b>COME CONSERVARE IL DISPOSITIVO</b>	<b>10</b>
<b>FAQ E RISOLUZIONE DEI PROBLEMI</b>	<b>10</b>
<b>CERTIFICAZIONE</b>	<b>12</b>
<b>SERVIZIO CLIENTI WYBOT</b>	<b>12</b>

## Panoramica interna del prodotto

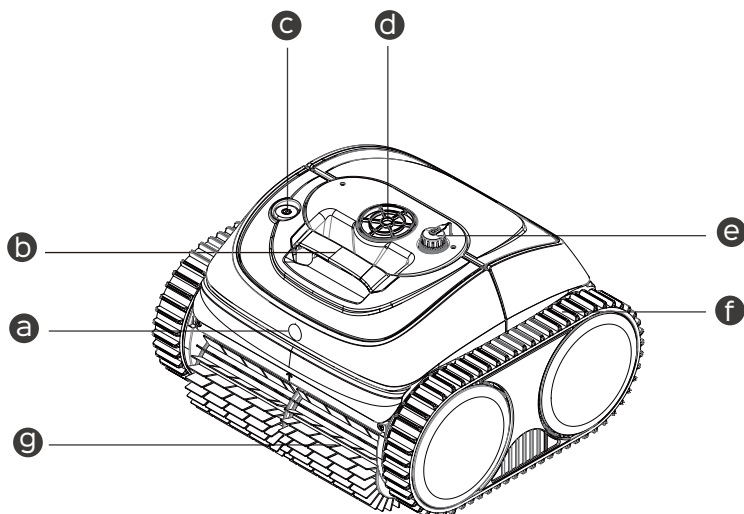

**a Spia LED**

Diversi colori chiari per indicare lo stato del dispositivo

**b Maniglia**

Rimuovere e trasportare con sé il dispositivo

**c Pulsante ON/OFF**

Accendere/spengere il dispositivo

**d Pompa**

Aspirare i detriti e pompare l'acqua attraverso la finestra

**e Porta di ricarica**

Collegare il cavo di ricarica

**f Traccia**

Migliora la capacità del dispositivo di arrampicarsi su pareti e vari ostacoli

**g Spazzolone**

Eliminare tutto lo sporco e arrotolarlo tutto nel dispositivo

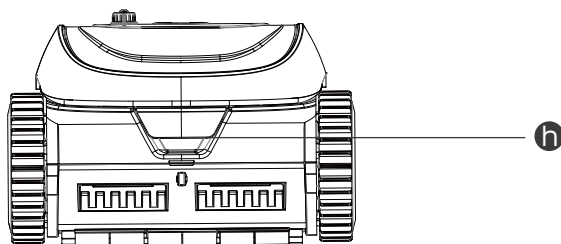

**h Maniglia del coperchio del filtro**

Tenerlo e premere il bordo per aprire il coperchio

# Panoramica esterna del prodotto

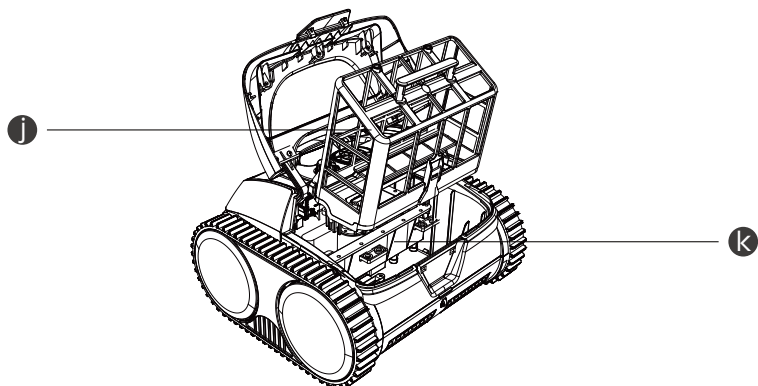

## j Cestello filtro





Conservare lo sporco e i detriti raccolti, devono essere lavati dopo ogni utilizzo.

## k Parte sigillata

Lì vengono sigillati i componenti più importanti. Per la vostra sicurezza, non tentate di smontarlo senza autorizzazione.

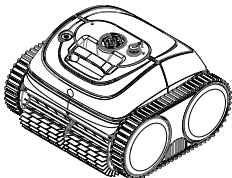
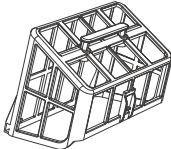
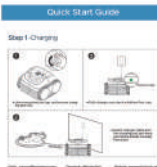
Non utilizzare l'apparecchio se il coperchio superiore o le spazzole sono rotti. Se si verifica una perdita di liquido dalla parte sigillante, interrompere la ricarica o il funzionamento del dispositivo.

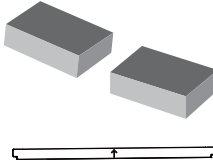
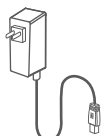
## Lista di imballaggio

 <p>Dispositivo x 1</p>	 <p>Cestello filtro x 1</p>	 <p>Guida rapida x 1</p>	 <p>Manuale utente x 1</p>
 <p>Parti galleggianti</p>	 <p>Caricabatterie x 1</p>	 <p>Gancio x 1</p>	



## Ricarica il tuo nuovo WYBOT C1 (OS7010C)

Il dispositivo è dotato di una batteria ricaricabile agli ioni di litio ed è necessario caricare la batteria prima del primo utilizzo e quando la batteria è scarica. Collega il tuo dispositivo a una presa di corrente utilizzando il cavo e l'adattatore inclusi.

### Nota:

1. Durante la ricarica, dovresti garantire al tuo dispositivo una distanza di almeno 3 m (ca. 10 piedi) dal bordo della piscina per la ricarica.
2. Per ridurre il rischio di incendio, tieni il dispositivo e l'adattatore lontano dalla luce solare diretta o dall'acqua durante la ricarica.
3. Per la tua importante sicurezza, devi ricontrrollare che il dispositivo sia spento e che la porta di ricarica sia asciutta prima di caricarlo.
4. L'ambiente di ricarica migliore è una temperatura di 32 °F -95 °F (0 °C -35 °C), umidità relativa al 5% -95%.

L'adattatore ha un indicatore che mostrerà una luce blu ● che indica lo stato dell'alimentazione.

L'indicatore LED nella parte anteriore del dispositivo passerà da una luce lampeggiante ● a una luce lampeggiante ● durante la ricarica e diventerà una luce fissa ● quando sarà completamente carico.

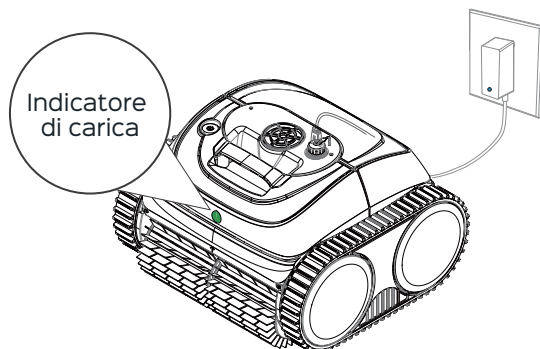

Di seguito è riportata l'indicazione delle luci LED, è possibile farvi riferimento per conoscere i diversi stati del dispositivo.

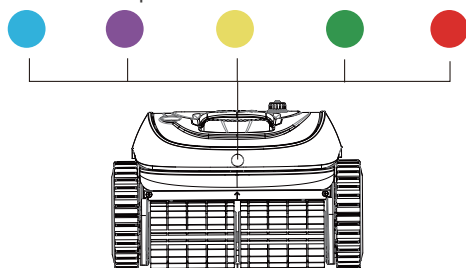

Luce a led	Indicazione	Stato
●	Fissa	Accensione
	Lampeggiante	Sotto lavoro
●	Fissa	Connessione all'app
●	Lampeggiante	Ricarica in corso, batteria scarica o parcheggio in piscina
●	Lampeggiante	Ricarica in corso
	Fissa	Completamente carico
●	Fissa o lampeggiante	Problema

### Nota:

1. Quando la luce gialla lampeggia, è necessario rimuovere il dispositivo dall'acqua e ricaricarlo.
2. Se la luce LED rossa è accesa, è possibile trovare una soluzione nella risoluzione dei problemi in questo manuale o chiamare l'assistenza.

## Configura il tuo nuovo WYBOT C1 (OS7010C)

È possibile accendere il dispositivo premendo il pulsante di accensione/spengimento. L'indicatore LED sulla parte anteriore mostrerà una luce fissa ● quando il dispositivo è acceso.



### Nota:

Il LED continuerà a lampeggiare ● indicando che la batteria è scarica quando si accende il dispositivo ed è necessario ricaricarlo immediatamente.

### Connettiti alla tua App

Puoi scaricare l'app WYBOT sul tuo dispositivo mobile intelligente eseguendo la scansione del codice QR riportato di seguito o da Google Play o App Store.

	iOS	Android
	iOS 15.0 o successivo	Android 8.0 o successivo

## Scegli la modalità di pulizia

Dopo esserti connesso alla tua app, puoi preimpostare una modalità di pulizia adatta al tuo dispositivo. Sono disponibili 4 modalità di pulizia e puoi vedere i dettagli di seguito.

Modalità	Gamma di pulizia
Pulizia completa della piscina	Muro+Pavimento+Linea di galleggiamento
Solo sul pavimento della piscina	Pavimento
Solo muro	Parete
Muro e poi pavimento	Parete *1+ Pavimento *1
ECO pavimento	Autonomia più lunga rispetto alla modalità di pulizia "Solo pavimento".

### Nota:

1. Prima di mettere il dispositivo in piscina, è possibile impostare le modalità di pulizia tramite l'app. La modalità predefinita è Muro e poi pavimento.
2. Se il dispositivo si riavvia, entrerà automaticamente nella modalità di pulizia impostata l'ultima volta.

## Preimposta il ciclo di pulizia tramite l'app

Puoi iniziare a programmare il ciclo di pulizia facendo clic sul "timer ciclo" sull'app e selezionando quello che preferisci. È possibile fare riferimento a quanto segue per una migliore comprensione del principio di funzionamento.

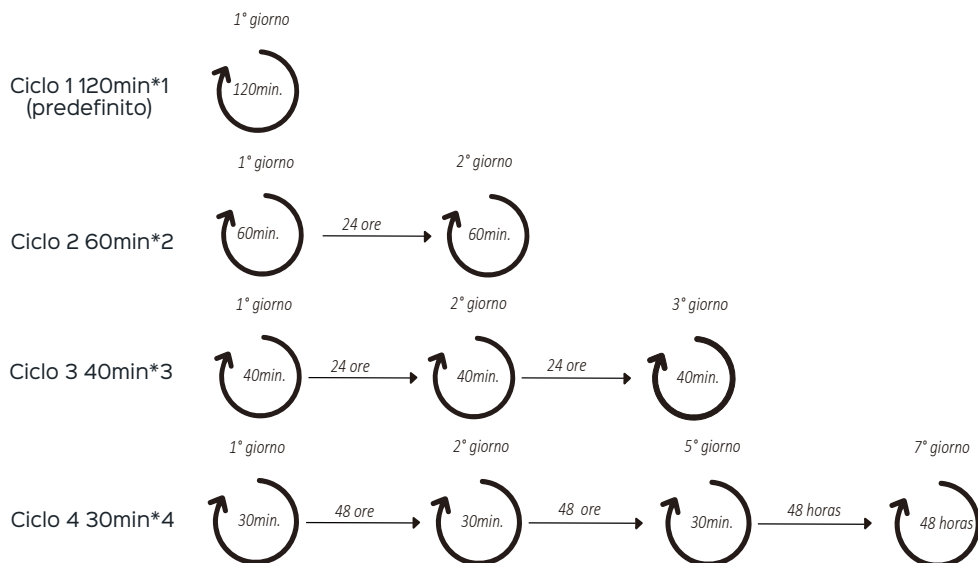

### Nota:

1. Se è stata selezionata una modalità di pulizia a ciclo, è necessario assicurarsi che l'aspirapolvere sia completamente carico prima dell'uso.
2. Il ciclo di pulizia predefinito prevede una pulizia unica per 2 ore.  
Se si selezionano cicli diversi da quello predefinito, è necessario tenere il pulitore nella piscina per completare cicli interi.

## Esegui il tuo nuovo WYBOT C1 (OS7010C)

Afferrare la maniglia del pulitore e immergerlo nella piscina entro 3 minuti, altrimenti il dispositivo si spegnerà.

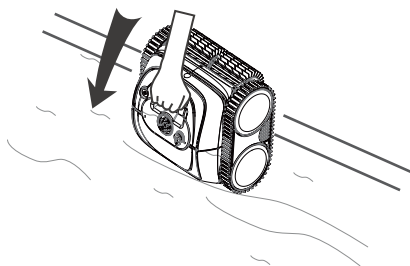

Lascia che affondi sul pavimento per svuotare l'aria intrappolata all'interno.

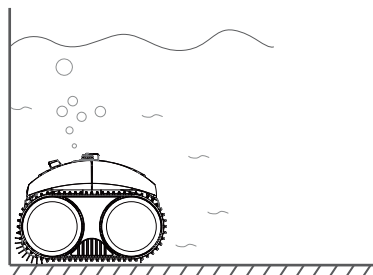

### Nota:

Per ottenere prestazioni di pulizia ottimali, è necessario assicurarsi che la profondità dell'acqua della piscina sia alta almeno 50 cm (19,5 pollici) dalla parte superiore del dispositivo.

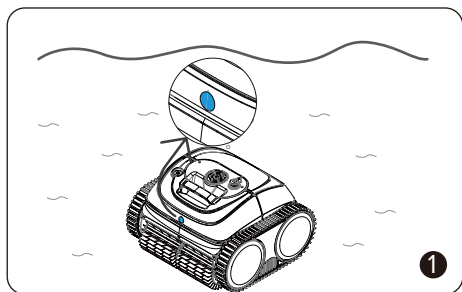

Dopo circa 20 secondi di calibrazione automatica sul pavimento, la spia diventerà blu lampeggiante. L'aspirapolvere è pronto per pulire.

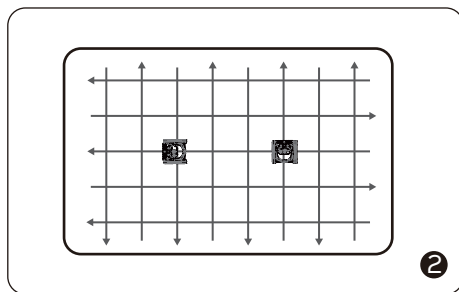

L'aspirapolvere inizia a pulire pareti, pavimento e linea di galleggiamento come impostazione predefinita o nel set.

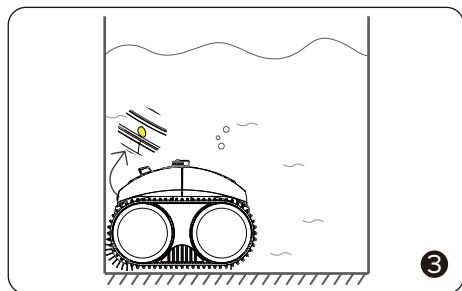

Il dispositivo si sposterà automaticamente per fermarsi accanto al bordo del muro al termine della pulizia o quando la batteria è scarica.

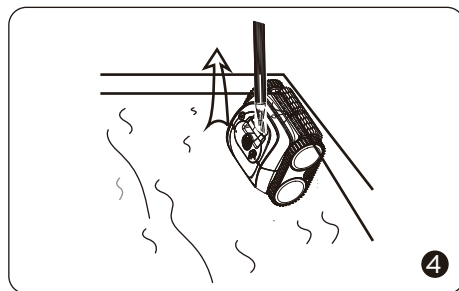

È possibile inserire il gancio incluso nell'asta della piscina e sollevare il pulitore fuori dalla piscina.

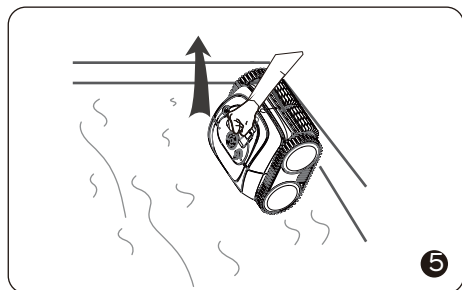

Dovresti estrarre l'aspirapolvere verticalmente per scaricare rapidamente l'acqua interna.

### Nota:

Se è stato preimpostato un ciclo di pulizia diverso da quello predefinito, è necessario lasciare il pulitore nella piscina per completare l'intero ciclo.

## EFFETTUARE UNA PULIZIA DEL FILTRO

Afferrare la maniglia del coperchio del filtro, premerla e aprirla.

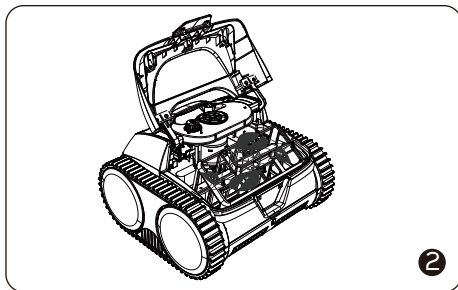
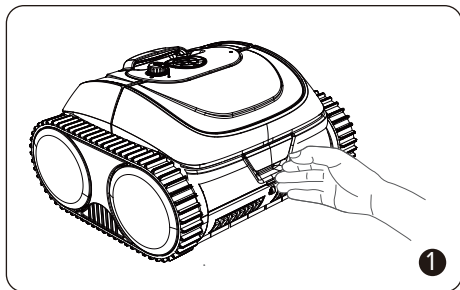

### Anmerkung:

1. È necessario assicurarsi che il dispositivo sia spento quando si apre il coperchio superiore.
2. È necessario pulire il cestello del filtro prima che si asciughi.

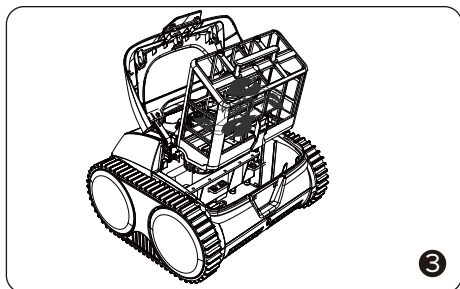

Rimuovere il filtro a cestello

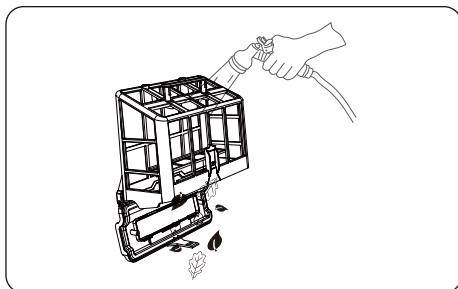

Svuotare tutti i detriti e sciacquarli con acqua pulita.

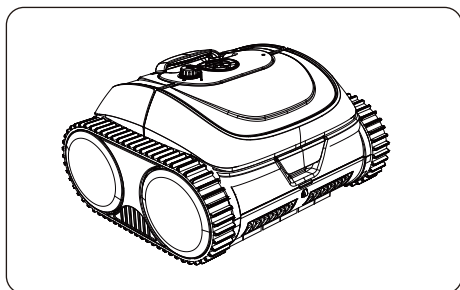

Dopo il risciacquo, inserire il cestello del filtro nell'apparecchio e chiudere il coperchio.

## SPECIFICHE DEL DISPOSITIVO

Nome	WYBOT C1 (OS7010C)
Dimensioni della piscina	120m2 ~150m2
Profondità	9,8 piedi (3 m)
Dimensione del dispositivo	360(L)*390(L)*260(A) mm
Peso	8kg
Durata	120min.~150min.
Tempo di carica	3 ore
Energia	65 W
Ingresso caricabatterie	100-240 V, 50-60 Hz
Uscita del caricatore	25,2 V/1,78 A
Capacità della batteria	4600 mAh
Filtro	180 µm
Portata	11,5 m3/H
Velocità di movimento	16 m/min
Resistenza all'acqua	IPX8
Connessione all'app	Disponibile
Aggiornamento dell'OTA	Disponibile

## GARANZIA LIMITATA

1. Tutti i pulitori per piscine WYBOT presenti sul mercato sono stati ispezionati e autorizzati per la vendita in conformità alle leggi locali.
2. La durata della garanzia per batteria, motore e PCB è di due (2) anni dalla data di acquisto. Le parti consumabili, inclusi il cestello del filtro, la spazzola, le ruote, ecc., non sono coperte da garanzia.
3. La garanzia si applica solo agli acquirenti originali e non è valida per la rivendita o qualsiasi altro tipo di vendita.

4. Eventuali danni all'unità causati da uso improprio, riparazione non autorizzata o smontaggio non sono coperti dalla garanzia WYBOTICS Co., Ltd.
5. Per qualsiasi reclamo o riparazione entro il periodo di garanzia è necessario presentare il numero o la registrazione dell'ordine.

## COME CONSERVARE IL DISPOSITIVO

È necessario seguire i passaggi per conservare l'aspirapolvere per mantenere buone prestazioni.

- a) Assicurarsi che il dispositivo sia spento
- b) Asciugare il detergente e il cestello del filtro
- c) Caricare completamente la batteria
- d) Conservare l'aspirapolvere in un luogo fresco e ventilato, lontano dalla luce diretta del sole, da fonti di calore, dal gelo e da pressioni, con una temperatura ambiente compresa tra 5 °C/41 °F e 45 °C/113 °F.
- e) Caricare l'aspirapolvere ogni tre mesi per garantire una durata ottimale della batteria.

### Nota:

Se il dispositivo non funziona dopo un lungo periodo di esaurimento della batteria o dopo essere stato spento, contattare il team post-vendita per ricevere assistenza. Per la vostra sicurezza, non tentate di smontarlo senza autorizzazione.

## AQ E RISOLUZIONE DEI PROBLEMI

D: Per quali forme e materiali di costruzione della piscina è adatto il pulitore?

R: La macchina può essere applicata su piscine interrate di forma rettangolare, ovale o irregolare. I materiali da costruzione applicabili includono PVC, gunita e altri materiali ad alto attrito. (I materiali scivolosi come piastrelle, mosaici e acrilico potrebbero non funzionare bene ed è necessario apportare alcune modifiche.)

D: Ostacoli come gradini, zone con acqua bassa, scarichi, pendenze ecc. nella piscina influenzano la corsa?

R: La macchina può salire su gradini, scarichi e aree con acque poco profonde.

Se si verificano le seguenti situazioni durante l'utilizzo dell'aspirapolvere, è possibile controllare la tabella e risolverle da soli. soluções para a tentar resolver por si.

### Nota:

Se non riesci a trovare una soluzione dalla tabella, contatta il team post-vendita.



N.	Problemi	Dettagli	Cause possibili	Soluzione suggerita
1	Il dispositivo non funziona	Una luce rossa fissa	La girante è bloccata	Controllare la girante e pulire le impurità
		Una luce rossa lampeggiante	Protezione del motore	Ricomincia
		Una luce rossa lampeggiante	Non mettere il dispositivo in acqua o l'acqua della piscina è troppo bassa	Riavviare e metterlo immediatamente in piscina. Assicurarsi che la profondità dell'acqua sia superiore a 0,5 m.
		Una luce gialla lampeggiante	Batteria scarica	Caricare completamente il dispositivo e riavviarlo
2	Impossibile caricare	La luce di carica lampeggia	Contatto scarso	Ricollegare il caricabatterie
3	Non arrampicarsi sui muri		Materiali da costruzione scivolosi	Attaccare le parti mobili (contattare il team di assistenza per istruzioni).
			Acqua troppo sporca	Pulire il filtro a cestello
4	Arrampicata anomala sulla parete	Salendo lentamente	Cestello del filtro intasato	Pulire il filtro a cestello
		Affondare lontano dal muro o galleggiare sull'acqua	Aria aspirata	Attaccare le parti mobili (contattare il team di assistenza per istruzioni).
			Cestello del filtro intasato	Limpe o cesto de filtragem
5	pulire solo una parte dell'area e non è possibile pulire l'intera piscina		Modalità di pulizia errata	Connettiti all'app e scegli nuovamente una modalità di pulizia adatta
			Firmware non più recente	Connettiti all'App e aggiorna il firmware
6	con la parte anteriore rivolta verso l'alto quando si è a terra		Cestello del filtro intasato	Pulire il filtro a cestello
7	Non pulire secondo il percorso di pulizia impostato		Incontrare ostacoli	Pulire il filtro a cestello
	Impossibile connettersi all'app		Spegnimento del dispositivo	Ricomincia
8	Non è possibile connettere l'APP quando il dispositivo è in piscina		Non disponibile	Collegare il dispositivo a riva

## CERTIFICAZIONE

I robot pulitori per piscine WYBOT hanno superato tutti i test di prestazione e affidabilità e hanno anche ottenuto le certificazioni pertinenti dai paesi in cui vengono venduti. puoi stare tranquillo.

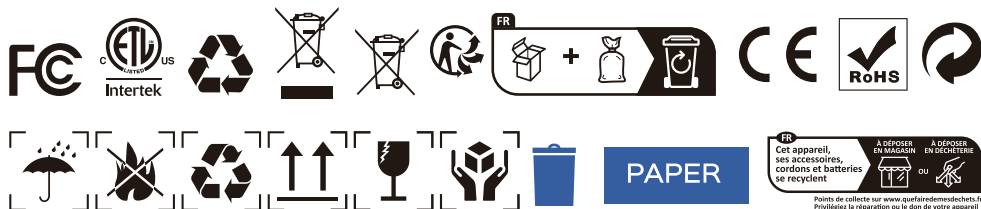

## SERVIZIO CLIENTI WYBOT

In considerazione della necessità di un continuo miglioramento dei prodotti, i prodotti illustrati nel manuale sono soggetti ai prodotti reali e WYBOTICS Co., Ltd. si riserva il diritto di aggiornare i prodotti.

In caso di problemi durante l'uso, contattare il team post-vendita. Per ulteriori dettagli, contattare il sito Web WYBOTICS [www.wybotpool.com](http://www.wybotpool.com)

Servizio clienti Wybot:  
E-mail: [support@wybotpool.com](mailto:support@wybotpool.com)  
Facebook: @WybotPool  
Tel: 1-866-777-6655



# WYBOT

[www.wybotpool.com](http://www.wybotpool.com)

[www.wybotpool.com](http://www.wybotpool.com)

E-mail: [support@wybotpool.com](mailto:support@wybotpool.com)

Facebook: @WybotPool

WYBOTICS CO., LTD

№.30, Zhongnan 4th Street West Zone, TEDA Tianjin, Cina

Tutti i nomi commerciali sono marchi registrati dei rispettivi produttori elencati.

